

Davide e Luigi Volpi S.p.A.
Via San Rocco, 10
46040 CASALROMANO MN
ITALIA



COMPANIE CU SISTEM DE
CALITATE
MANAGEMENT CERTIFICAT DE
ICIM
- ISO 9001 -

**PULVERIZATOR ELECTRIC CU RUCSAC
V-BLACK VITA
MANUALUL UTILIZATORULUI**

ROMANIAN

pagina. 4

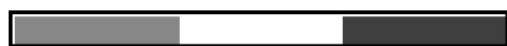

MADE IN ITALY

Cod. 23VBE16



Cod. 23VBE12



ATENȚIE: CITIȚI CU ATENȚIE MANUALUL DE UTILIZARE ÎNAINTE DE UTILIZARE



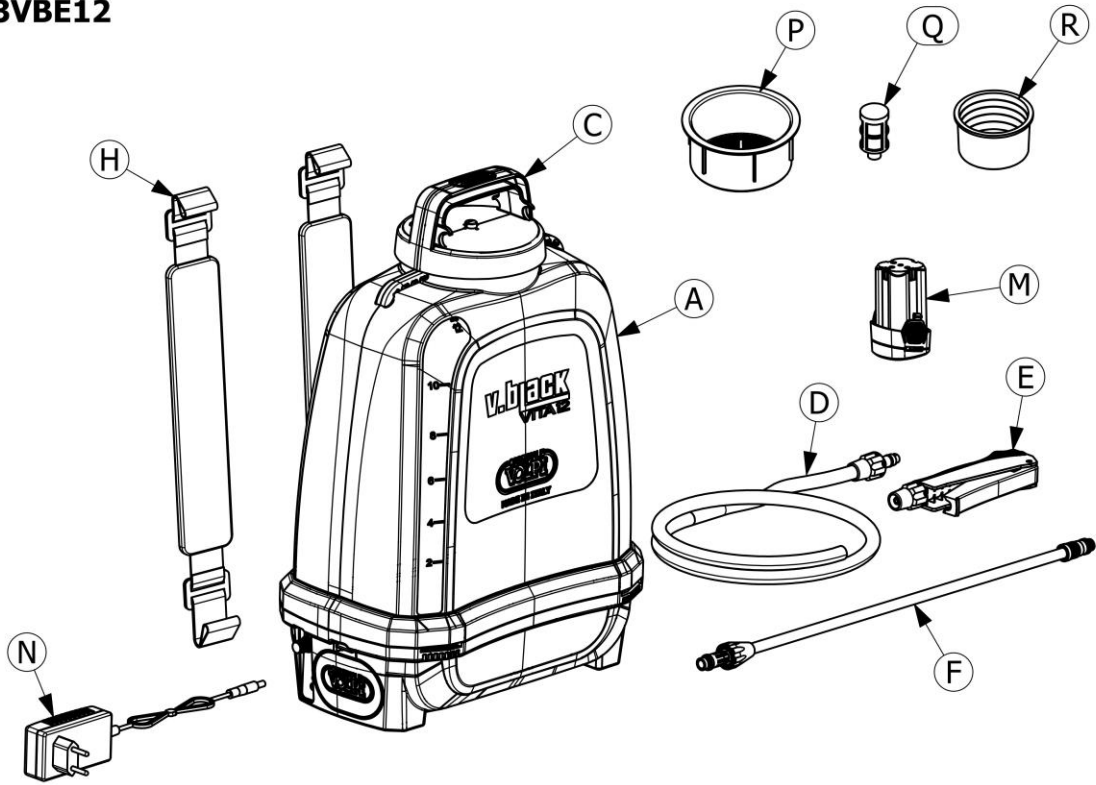















23VBE12



23VBE16



SIMBOLURI DE SIGURANȚĂ ÎN MAREA BRITANIE

	RO - Citiți cu atenție manualul de instrucțiuni.		RO - Nu lăsați aparatul în apropierea unor surse de căldură.
	RO - Purtați mănuși de protecție.		RO - Nu lăsați aparatul expus la îngheț.
	RO - Folosiți protecție corporală.		RO - Utilizați aparatul numai între +1°C și +40°C.
	RO - Utilizați protecții respiratorii		Marea Britanie - Distanța minimă între aparat și alte persoane este de 3 m.
	RO - Purtați ochelari de protecție.		Regatul Unit - marcajul "CE". A se vedea declarația de conformitate CE.
	RO - Nu pulverizați spre oameni sau animale.		RO - Nu aruncați bateria în foc, unde ar putea exploda.
	RO - A nu se utiliza cu solvenți, uleiuri sau produse inflamabile.		RO - Nu dezasamblați bateria
	RO - Nu fumați în timpul utilizării aparatului		RO - Nu mâncați și nu beți în timpul utilizării
	Marea Britanie - A nu se depozita împreună cu deșeurile menajere		RO - Baterie Li-on. Nu aruncați la gunoiul menajer

REZUMAT

1. DESCRIEREA MANUALULUI	4
2. DESCRIEREA PULVERIZATORULUI.....	4
3. INSTRUCȚIUNI GENERALE	5
4. INSTRUCȚIUNI DE TRANSPORT ȘI MANIPULARE	6
5. INSTRUCȚIUNI DE UTILIZARE	6
6. ÎNTREȚINERE.....	12
7. PROBLEME - CAUZE - SOLUȚII	13
8. INSTRUCȚIUNI DE DEZMONTARE ȘI ELIMINARE	13
9. GARANȚIE	13
10. DECLARAȚIA DE CONFORMITATE CE.....	14

INTRODUCERE

Felicitățile noastre pentru alegerea făcută. Caracteristicile principale ale pulverizatoarelor noastre electrice sunt calitatea înaltă a pieselor și durata de viață îndelungată a acestora. Acestea au fost studiate pentru a rezista la orice condiții meteorologice și garantează o eficacitate maximă cu cea mai mică risipă de energie. La fel ca toate celelalte produse ale noastre, acest pulverizator a trecut prin teste exacte și precise; dacă este utilizat conform instrucțiunilor de mai jos, vă va satisface nevoile timp de mulți ani, iar un serviciu de piese de schimb foarte fiabil vă va oferi posibilitatea de a face reparații cu piese originale pentru o perioadă lungă de timp.

1. DESCRIEREA MANUALULUI

1.1. INTRODUCERE

Vă rugăm să studiați cu mare atenție acest manual de instrucțiuni înainte de orice setare, utilizare, întreținere sau orice altă operațiune imaginabilă a/pe pulverizatorului.

O utilizare corectă a pulverizatorului și o întreținere eficientă și rațională vă permit să păstrați pulverizatorul în cele mai bune condiții de lucru, fără a-i reduce eficacitatea și siguranța.

Prezentul manual de instrucțiuni a fost întocmit în conformitate cu indicațiile incluse în ANEXA I la DIRECTIVA 2006/42/CE privind mașinile" și este considerat parte integrantă și esențială a pulverizatorului.

Acest manual trebuie să fie păstrat în apropierea pulverizatorului și gata de consultare; trebuie păstrat împreună cu pulverizatorul pe toată durata de viață a acestuia, de la testul de pornire până la demontarea finală.

1.2. SCOPURILE ȘI LIMITELE MANUALULUI

Acest manual este destinat utilizării de către:

- Descrieți funcționarea și condițiile de utilizare a pulverizatorului.
- Prezentați principalele caracteristici tehnice ale pulverizatorului.
- Furnizați instrucțiuni corecte de utilizare.
- Subliniați riscurile potențiale și/sau posibilele situații periculoase.
- Furnizarea de instrucțiuni pentru întreținere și reparații.
- Permite înțelegerea posibilelor probleme operaționale și a modului de rezolvare a acestora.

Pe lângă respectarea instrucțiunilor cuprinse în acest manual, utilizarea pulverizatorului depinde de respectarea tuturor normelor de siguranță în vigoare.

2. DESCRIEREA PULVERIZATORULUI

2.1. CARACTERISTICI TEHNICE

Pulverizatorul "V-BLACK VITA" a fost produs pentru distribuirea de soluții lichide, evitând temperaturile care depășesc 40°C.

	23VBE12	23VBE16
Capacitatea rezervorului	12 Lt.	16 Lt.
Material rezervor	Polipropilenă	Polipropilenă
Litri pulverizabili pentru fiecare încărcare a bateriei	Cu o presiune de 2,0 bar, până la 95 de litri Cu o presiune de 5,0 bar, până la 75 de litri	Cu o presiune de 2,0 bar, până la 95 de litri Cu o presiune de 5,0 bar, până la 75 de litri
Litri pulverizabili pentru fiecare încărcare a bateriei	Până la 255 litri	Până la 255 litri
Baterie reîncărcabilă cu litiu	14,4 Vdc 2,0 Ah 28,8 Wh	14,4 Vdc 2,0 Ah 28,8 Wh
Duză furnizată	Duză reglabilă din alamă pentru pulverizare	Duză reglabilă din alamă pentru pulverizare
Regulator electronic de presiune	Presiune de lucru reglabilă de la 0,5 la 5 bar - de la 7,25 la 72,5 psi	Presiune de lucru reglabilă de la 0,5 la 5 bar - de la 7,25 la 72,5 psi
Controlul presiunii	Placă electronică cu control al tensiunii care menține presiunea constantă pe toată durata de viață a bateriei	Placă electronică cu control al tensiunii care menține presiunea constantă pe toată durata de viață a bateriei
Controlul încărcării bateriei	Led	Led
Priză suplimentară	Pentru conectarea barei cu 4 duze pe cărucior (opțional)	Pentru conectarea barei cu 4 duze pe cărucior (opțional)
Lance din aluminiu	Standard	Standard
Capac cu șurub cu suport pentru lance	Standard	Standard
Curele de umăr căptușite	Standard	Standard
Încărcător de baterii	1,0 A - 18W	1,0 A - 18W
Garnituri	NBR (rezistență mare la tracțiune - rezistență la uleiuri și grăsimi minerale)	NBR (rezistență mare la tracțiune - rezistență la uleiuri și grăsimi minerale)
Pompă	Diafragmă de înaltă performanță cu comutator de presiune	Diafragmă de înaltă performanță cu comutator de presiune
Lungimea furtunului de livrare	1,2 mt	1,2 mt
Diametrul de umplere	105 mm	105 mm
Temperatura minimă/max.	5° C / 40° C	5° C / 40° C
Dimensiuni	220 x 360 x 510	220 x 360 x 570
Greutatea pulverizatorului (gol) cu baterie	3,1 Kg	3,2 Kg

2.2. CONDIȚII DE MEDIU PERMISE

Condițiile de mediu în care poate funcționa pulverizatorul sunt: Temperatura: 5÷40° C; Umiditate: 0÷70% (fără condens). De asemenea, este necesar ca pulverizatorul să fie pus la adăpost de intemperii, de razele soarelui și de frig, într-un loc curat și uscat.

AVERTISMENT: PULVERIZATORUL NU ESTE ADECVAT PENTRU A FI UTILIZAT ÎN MEDII CU RISC DE EXPLOZIE.

2.3. ZGOMOT ȘI VIBRAȚII

Vibrațiile și zgomotul produse în timpul utilizării pulverizatorului se situează cu mult sub pragul de deranjament prevăzut de lege și nu pot dăuna operatorului.

3. INSTRUCȚIUNI GENERALE

3.1. AVERTISMENTE ȘI ATENȚIONĂRI DE SIGURANȚĂ CARE TREBUIE RESPECTATE

În ciuda avertismentelor adoptate, pulverizatorul poate implica situații periculoase și riscuri potențiale în zona de lucru. Este necesar să se analizeze cu atenție prezența potențială a acestor situații periculoase și riscuri pentru a asigura proceduri de lucru sigure, reguli de comportament adecvate și pentru a planifica dispozitive de protecție individuale.

- ÎN TIMPUL UTILIZĂRII PULVERIZATORULUI, OPERATORUL TREBUIE SĂ RESPECTE PROCEDURILE DE LUCRU ÎN CONDIȚII DE SIGURANȚĂ ȘI SĂ RESPECTE NORMELE ȘI REGLEMENTĂRILE PRIVIND SECURITATEA.
- Nu utilizați produse ale căror caracteristici toxicologice sunt necunoscute. Folosiți exclusiv produse autorizate de Ministerul Sănătății Publice, respectând cu atenție toate instrucțiunile înscrise pe ambalaj.
- Pentru copii, adolescenți și femei însărcinate este strict interzisă utilizarea pulverizatorului.
- A nu se utiliza în caz de oboseală, boală sau sub efectul alcoolului, drogurilor sau medicamentelor care pot afecta starea fizică și psihică.
- Nu pulverizați solvenți, acizi și lichide inflamabile.
- Purtați întotdeauna haine și dispozitive de protecție, pentru a evita orice contact cu produse nocive și toxice:
 - Protecția mâinilor
 - Protecția corpului
 - Protecția respiratorie
 - Protecția ochilor

- Evitați cu grijă să respirați vaporii sau picăturile de soluție chimică: în caz de contact accidental sau de inhalare apălați la medic.
- Nu mâncați și nu fumați în timpul utilizării pulverizatorului.
- Utilizați pulverizatorul în zone bine aerisite și luminate, nu în zone vântoase sau umbrite.
- Nu utilizați pulverizatorul împotriva vântului.
- Folosiți pulverizatorul la cel puțin 6 m de oameni sau animale.
- Țineți pulverizatorul departe de copii și de animalele de companie; nu pulverizați în apropierea acvariilor de pești.
- Nu consumați fructele sau legumele tratate înainte de data prevăzută de producătorul produsului chimic și, în orice caz, spălați-le cu mare grijă.
- Nu se presurizează cu ajutorul dispozitivelor sub presiune.
- Nu dispersați soluțiile chimice rămase în mediul înconjurător.
- După utilizarea pulverizatorului, spălați-vă cu grijă mâinile, fața și hainele.
- Nu lăsați pulverizatorul afară în condiții meteorologice nefavorabile.
- Utilizatorul este responsabil pentru faptul că pulverizatorul este menținut în condiții optime de funcționare, astfel încât acesta să poată funcționa în mod corespunzător și sigur. Piese și accesorii echipamentului trebuie înlocuite atunci când acestea nu mai asigură o funcționare corectă a pulverizatorului.

3.2. INTERDICȚII

- Este interzisă modificarea pieselor pulverizatorului.
- Este interzisă aplicarea de dispozitive sau accesorii la pulverizator fără autorizația DAVIDE E LUIGI VOLPI S.P.A.
- Este interzisă utilizarea de solvenți, cum ar fi alcoolul, solvenții pe bază de benzină sau diluant, pentru curățarea pulverizatorului.

4. INSTRUCȚIUNI DE TRANSPORT ȘI MANIPULARE

Transportul pulverizatorului trebuie să se facă cu toate precauțiile necesare pentru a evita deteriorarea acestuia.

Când transportați pulverizatorul, asigurați-vă că întrerupătorul de pornire/oprire este întotdeauna oprit.

În timpul transportului, rezervorul trebuie să fie întotdeauna gol sau, dacă nu este posibil, să fie fixat în siguranță pentru a evita scurgerile accidentale de lichid.

În timpul transportului și depozitării, nu puneți pulverizatorul pe sau sub alte materiale.

Atunci când mutați pulverizatorul, se recomandă evitarea loviturilor, care ar putea deteriora produsul.

5. INSTRUCȚIUNI DE UTILIZARE

5.1. SETAREA PULVERIZATORULUI

- Introduceți piulița de blocare D1 pe furtunul de livrare D.
- Introduceți furtunul de livrare D pe suportul de furtun D2
- Introduceți suportul pentru furtun D2 în carcasa bazei A 23VBE12) B (23VBE16).
- Înșurubați piulița de blocare D1 pe bază până la capăt și strângeți-o bine.

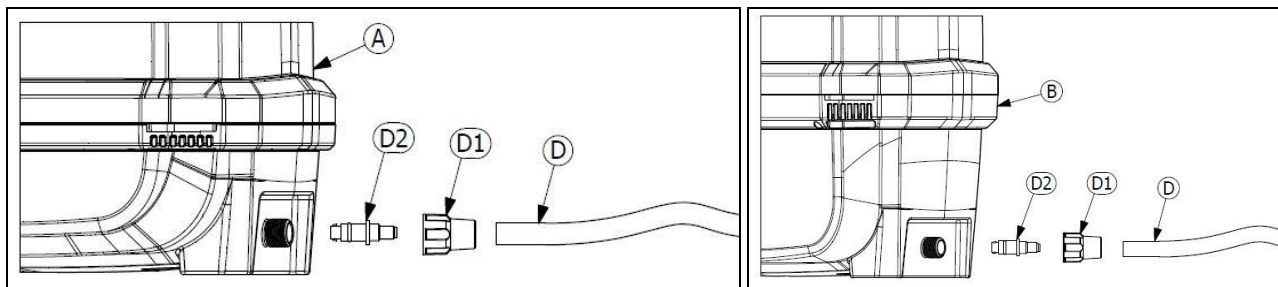

- Deșurubați piulița de blocare D1 de pe mânerul E.
- Introduceți piulița de blocare D1 pe furtunul de refulare D.
- Introduceți furtunul de livrare D pe suportul de furtun D2.
- Înșurubați piulița de blocare D1 pe mânerul E.
- Înșurubați lancea F (23VBE12) G (23VBE16) pe mânerul E

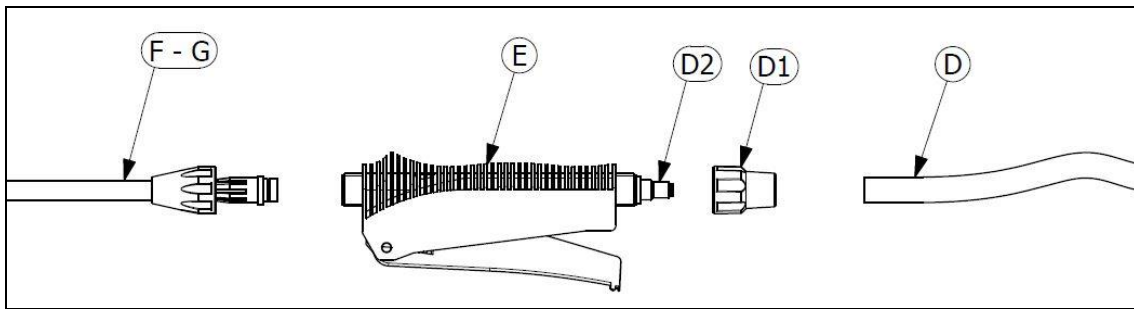

- Înșurubați pulverizatorul din alamă F1 pe lanca F (23VBE12) G (23VBE16).

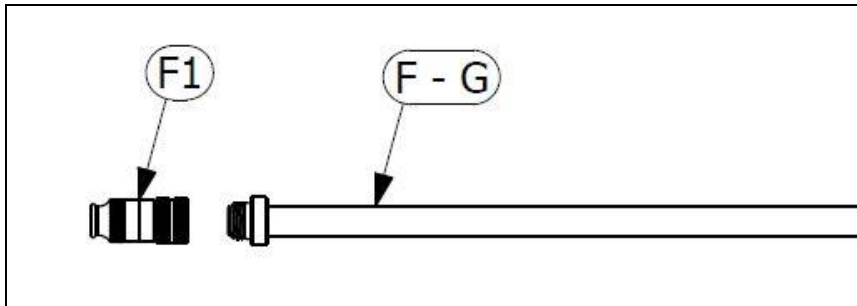

- Deschideți ușa laterală și introduceți bateria până la capăt. Introduceți bateria orientată așa cum se arată în imagine.
- Închideți din nou ușa, verificând dacă ușa este blocată corespunzător.

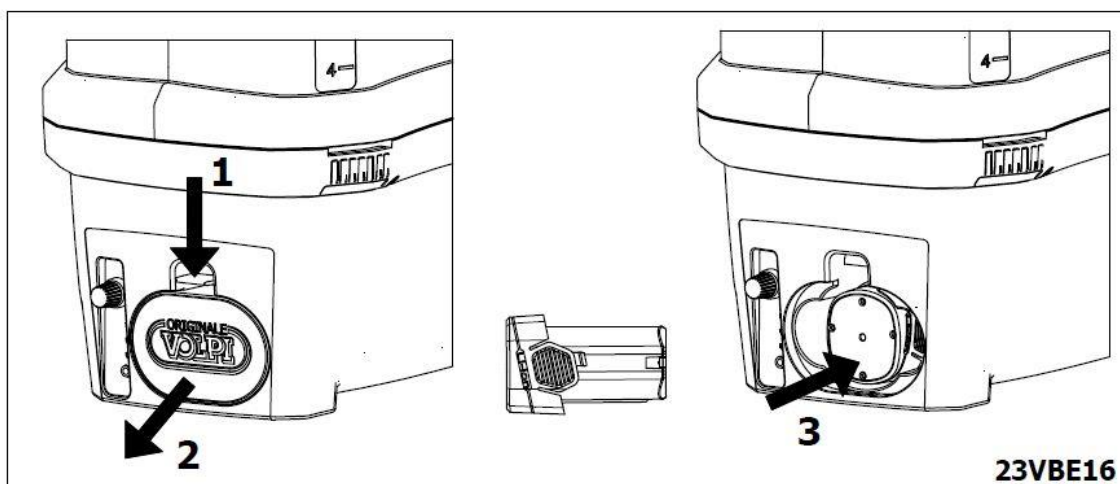
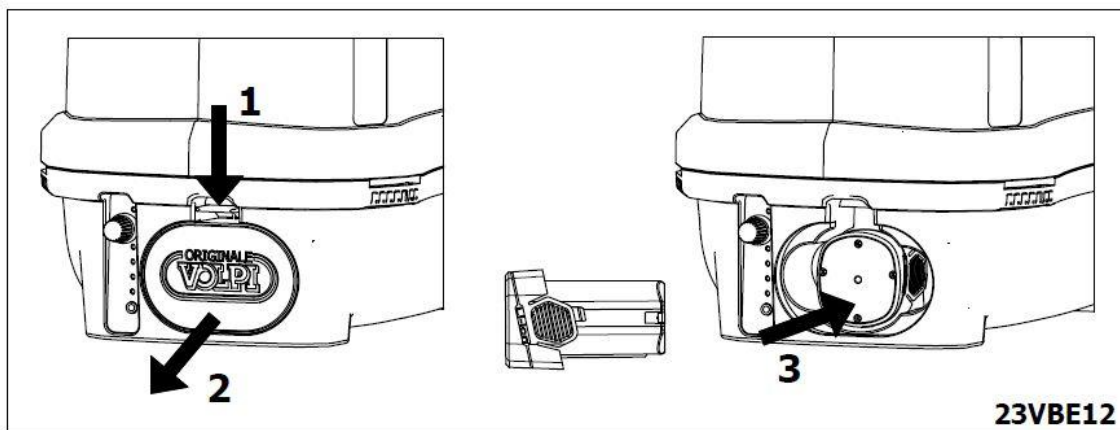

- Introduceți filtrul Q în carcasa corespunzătoare din interiorul rezervorului.

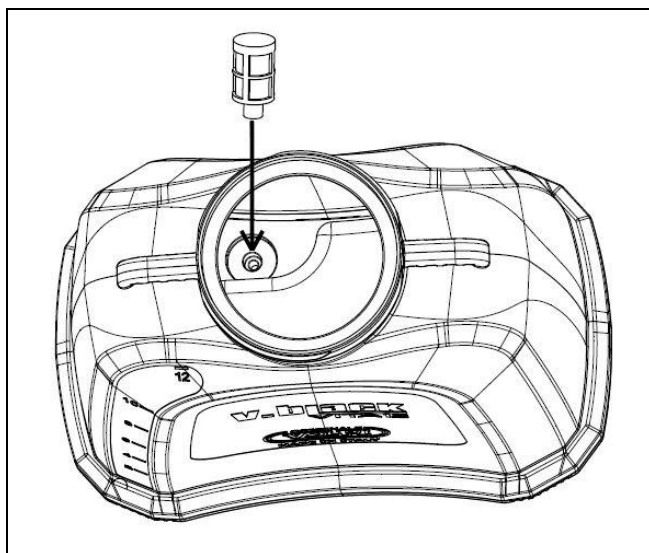

- Agățați curelele de umăr H de corpul pulverizatorului, așa cum se arată în imagine (23VBE12).

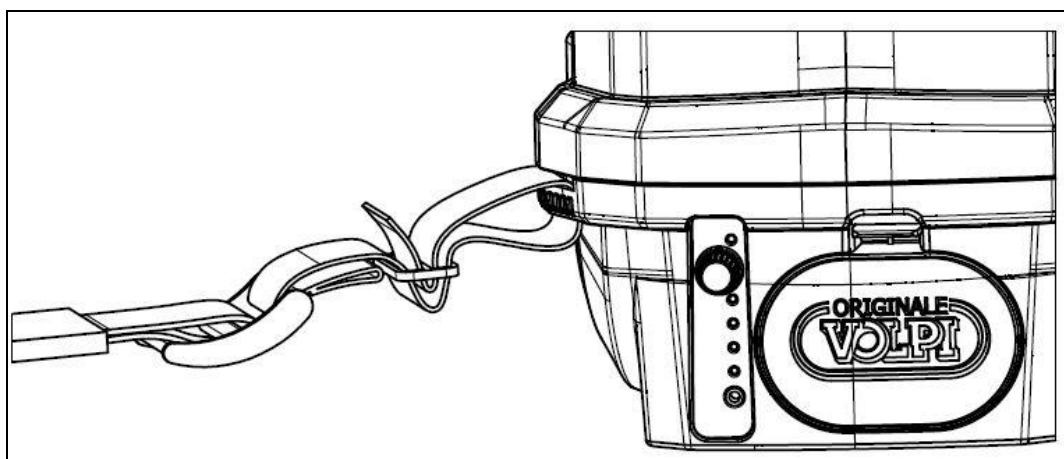
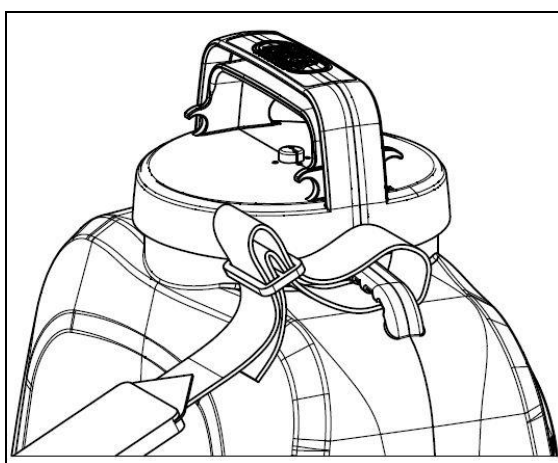

- Agățați spătarul capitonat H de corpul pulverizatorului, așa cum se arată în imagine (23VBE16)...

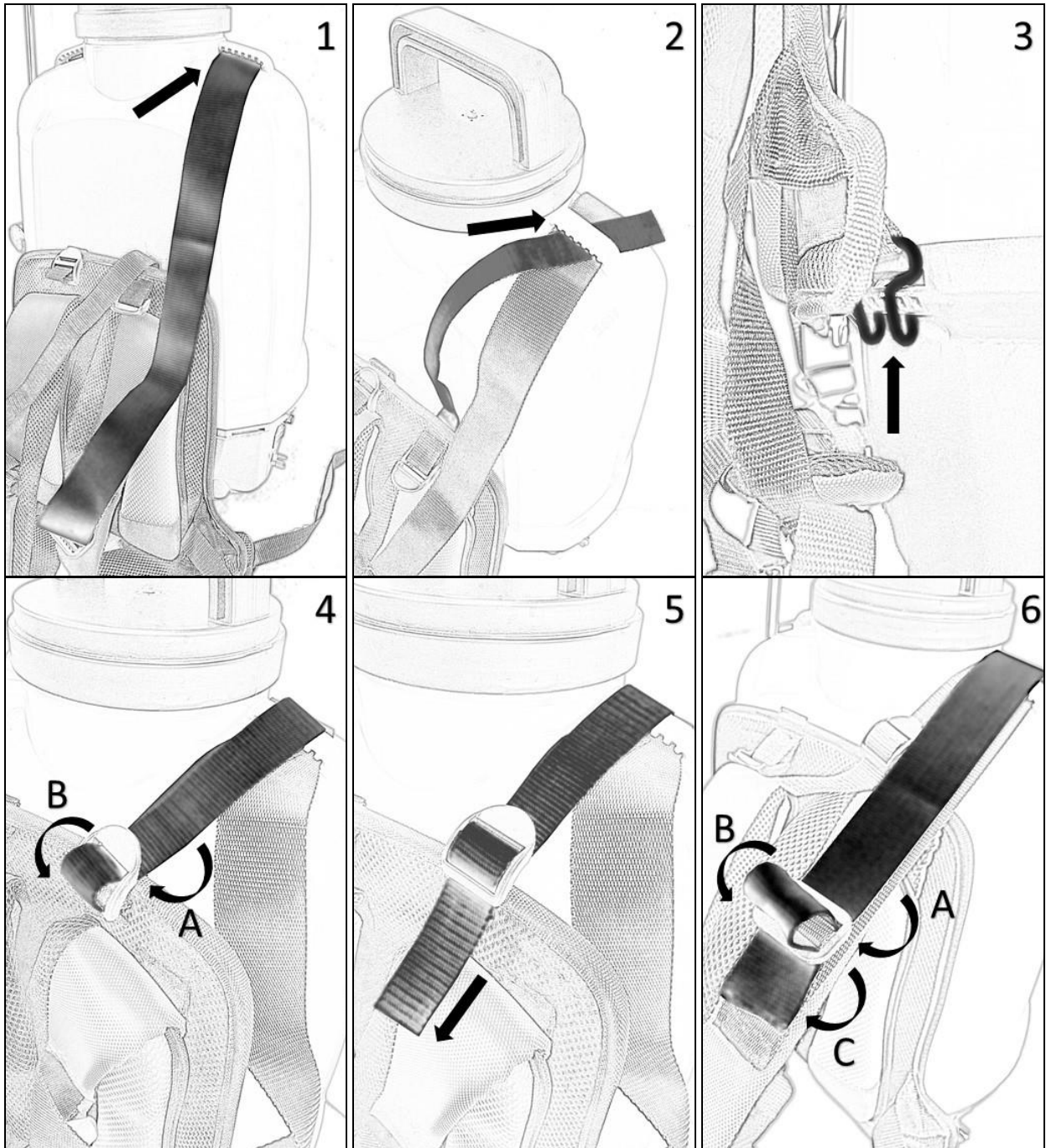

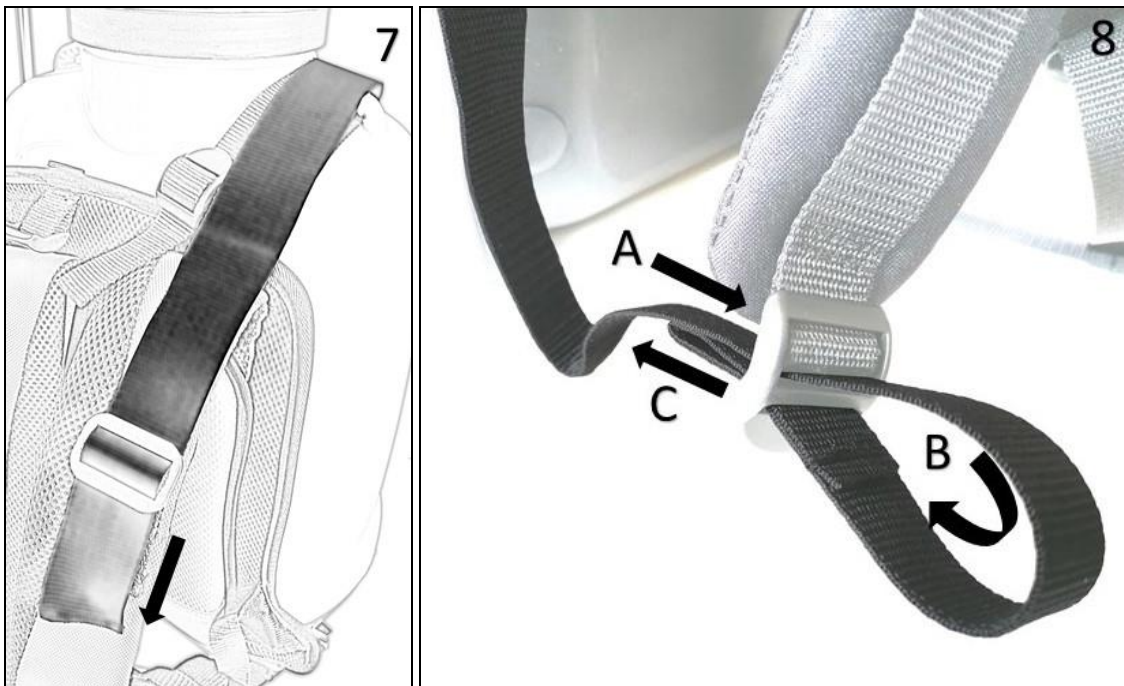

5.2. UMLEREA REZERVORULUI

Pregătiți soluția într-un recipient specific.

Se deșurubează capacul rezervorului și se toarnă soluția preparată prin filtru.

Înșurubați cu grijă capacul.

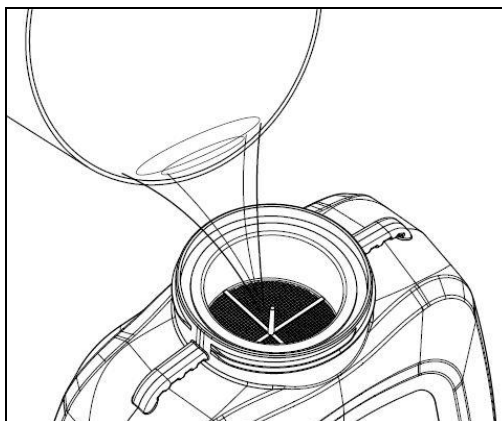

AVERTISMENT:

Nu pregătiți soluția în rezervorul pulverizatorului, ci întotdeauna într-un recipient separat.

Nu turnați niciodată soluția în rezervor fără a utiliza filtrul.

5.3. POZIȚIONAREA PULVERIZATORULUI

Așezați pulverizatorul pe o suprafață plană, la o înălțime utilă, pentru a vă putea pune cu ușurință pulverizatorul pe umeri, cu centurile reglate în prealabil.

Dacă trebuie să reglați centurile, așezați pulverizatorul pe o suprafață plană și ridicată, scoateți brațele de pe centurile de umăr și reglați lungimea prin cataramă.

5.4. PORNIREA PULVERIZATORULUI

- Porniți pompa prin rotirea butonului W în sensul acelor de ceasornic.
- Ledul Z de culoare roșie indică faptul că aparatul este pornit.
- Cele patru leduri verzi T indică starea de încărcare a bateriei.
 - 4 leduri = 100% baterie
 - 3 leduri = 75% baterie
 - 2 leduri = 50 % baterie
 - 1 led = 25 % baterie
- Dacă bateria este descărcată, reîncărcați-o conform instrucțiunilor din secțiunea 6.2.
- Mutați maneta de pe mâner pentru a începe pulverizarea
- Utilizați regulatorul electronic de presiune W pentru a gestiona presiunea de lucru dorită.
- Când se eliberează maneta mânerului, pompa se oprește automat, întrerupând pulverizarea lichidului.

AVERTISMENT: Pulverizatorul este echipat cu o placă electronică cu control al tensiunii care menține presiunea setată constantă pe toată durata de viață a bateriei.

Priza auxiliară S este configurația pentru utilizarea pompei pe cărucior cu o bară de pulverizare cu 4 duze (opțională).

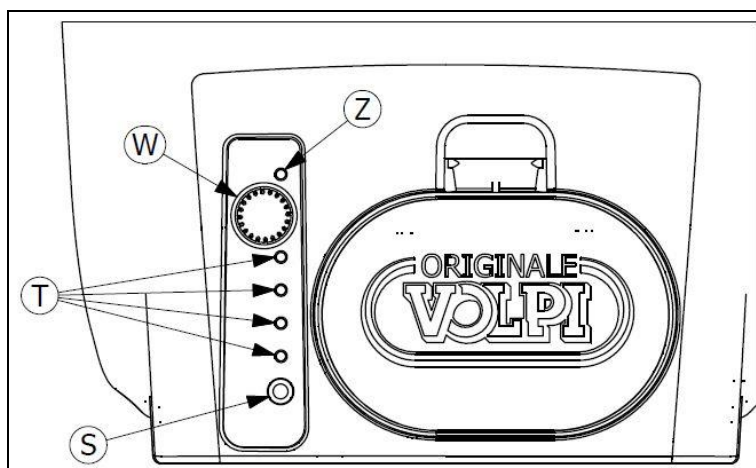

AVERTISMENT: Nu lăsați niciodată pulverizatorul să funcționeze când rezervorul este gol.

AVERTISMENT: Evitați descărcarea completă a bateriei; atunci când bateria se descarcă, aveți nevoie de o reîncărcare completă.

Reîncărcați complet bateria înainte de a depozita pulverizatorul pentru o perioadă lungă de timp.

5.5. REGLAREA DUZEI

Acest pulverizator este furnizat cu duza reglabilă F1.

Înșurubând sau deșurubând partea finală a duzei F1, este posibil să se regleze diametrul jetului "trandafir" până când se obține "jetul".

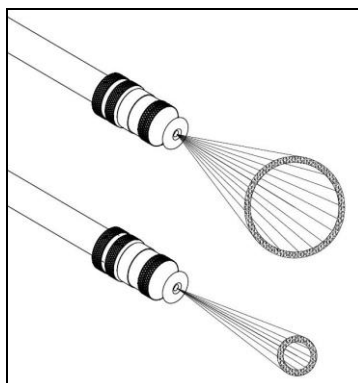

Duză reglabilă din alamă pentru pulverizare (Cod. 928)		
PRESIUNE bar	DEBITUL Lt / min	Litri pulverizabili pentru fiecare încărcare a bateriei
5,0	0,60	75
4,0	0,54	85
3,0	0,49	90
2,0	0,44	95

5.6. OPERAȚIUNI CARE TREBUIE EFECTUATE LA TERMINAREA LUCRĂRILOR

La terminarea lucrului, turnați lichidul rămas într-un recipient specific și clătiți cu grijă interiorul rezervorului și furtunul lăsându-l să curgă prin lance cu apă rece curată.

Verificați dacă a fost folosită pentru clătire a ieșit complet.

Oprii pompa prin rotirea butonului W în sens invers acelor de ceasornic și verificați dacă ledul Z este stins.

După ce ați curățat rezervorul, scoateți, curățați și remontați filtrele (Q și P).

Deșurubați duza F1 de pe lanca F-G; demontați duza și curățați cele două părți cu apă curată, având grijă să nu deteriorați sau să pierdeți OR.

Curățați mânerul folosind o cârpă umedă, fără a-l înmuia în apă. Deșurubați piulița D1; scoateți furtunul din suportul său; scoateți suportul pentru furtun cu filtru și spălați-l cu apă curată; apoi, reasamblați toate piesele. Îndepărtați din rezervor eventualele materiale sau obiecte care ar putea deteriora pulverizatorul. Purtați haine și dispozitive de protecție în timpul acestor activități.

AVERTISMENT: Nu dispersați apa de clătire și nici soluția rămasă în mediul înconjurător; se recomandă pentru a turna toate aceste lichide în canalizări specifice, adecvate pentru purificarea și drenarea apei.

Opriți pompa prin rotirea butonului W în sens invers acelor de ceasornic și verificați dacă ledul Z este stins după fiecare utilizare.

Țineți pulverizatorul departe de accesul copiilor, protejat de razele soarelui și de temperaturile scăzute și cu bateria complet încărcată.

5.7. SCHIMBAREA LICHIDULUI DIN REZERVOR

În cazul în care este necesară o schimbare a lichidului din interiorul rezervorului, urmați instrucțiunile de la punctul 5.6 și, ulterior, instrucțiunile de la punctul 5.2.

6. ÎNTREȚINERE

6.1. INTRODUCERE

O utilizare corectă a pulverizatorului și o întreținere regulată sunt necesare pentru a menține pulverizatorul în cele mai bune condiții de funcționare, eficacitate și siguranță.

Utilizați exclusiv piese de schimb originale.

6.2. REÎNCĂRCAREA BATERIEI

Pulverizatorul este alimentat de o baterie de acumulatori sigilată, reîncărcabilă cu încărcătorul de baterie N furnizat.

Pentru a manipula bateria într-un mod sigur, este necesar să urmați instrucțiunile enumerate mai jos:

- Păstrați bateria departe de temperaturi ridicate (de ex. flăcări).
- Nu deschideți bateria.

AVERTISMENT: În timpul operațiunilor de reîncărcare, urmați procedurile de lucru sigure și respectați cu atenție regulile generale de siguranță.

Pentru a reîncărca bateria, urmați aceste instrucțiuni:

- Opriți pompa prin rotirea butonului W în sens invers acelor de ceasornic și verificați dacă ledul Z este stins.
- Verificați dacă tensiunea de rețea corespunde indicației tipărite pe placa încărcătorului de baterii N.
- Deschideți ușa laterală și scoateți bateria.
- Conectați încărcătorul de baterii N la o priză de curent adecvată și protejată electric.
- Introduceți fișa încărcătorului de baterii în fanta pentru baterii.
- Pentru a reîncărca complet bateria, aveți nevoie de 2 ore.
- La sfârșitul reîncărcării, se recomandă să deconectați încărcătorul de baterii mai întâi de la rețeaua electrică și apoi de la baterie;
- În timpul perioadelor lungi de inactivitate, verificați dacă ledul Z este stins.

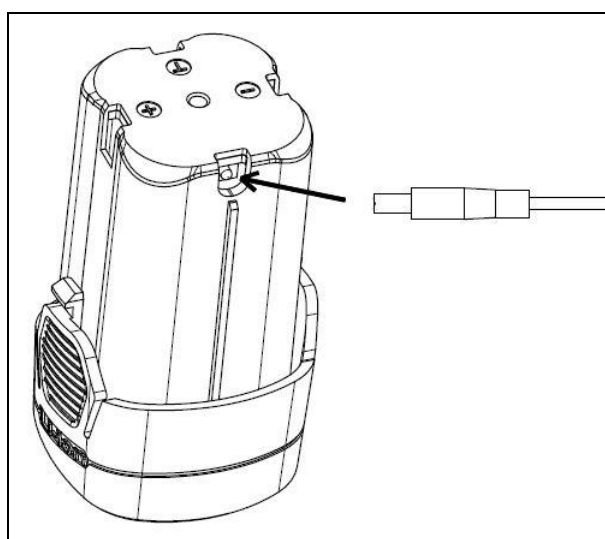

Durata de viață a bateriei depinde în principal de respectarea unor reguli importante:

- Nu creați un scurtcircuit.
- Nu o descărcați excesiv: atunci când bateria este aproape descărcată, încărcați-o imediat.
- Reîncărcați-l imediat, cu întrerupătorul general pornit/oprit închis și respectând timpul necesar de încărcare.
- Pentru reîncărcare folosiți exclusiv încărcătorul de baterii furnizat împreună cu pulverizatorul.

- Nu porniți pulverizatorul atunci când încărcătorul de baterii este conectat.
 - După reîncărcarea completă, păstrați bateria între 5 și 40° C.
 - În caz de stocare îndelungată sau de neutilizare, **reîncărcați bateria la fiecare patru luni**.
- Atunci când bateria nu mai este reîncărcabilă, este necesar să o înlocuiți cu o alta de aceeași dimensiuni și caracteristici, respectând polaritățile de conectare; bateria veche trebuie dusă la un punct de colectare autorizat.

7. PROBLEME - CAUZE - SOLUȚII

PROBLEME		CAUZE POSIBILE	SOLUȚII
La activarea manetei mânerului, nu iese apă	Motorul nu funcționează	Oprire generală	Porniți comutatorul general
		Baterie epuizată	Înlocuiți sau reîncărcați
		Pompă blocată	Contactați centrul de service
		Cablu rupt	Contactați centrul de service
		Defecțiune motor	Contactați centrul de service
	Lucrări cu motor	Duză înfundată	Curat
		Filtru de rezervor înfundat	Curat
		Filtru de mâner înfundat	Curat
Pompă defectă		Contactați centrul de service	
Iese puțină apă atunci când se apasă maneta mânerului		Regulator de presiune la minim	Ridicați regulatorul
		Filtru de duză murdar	Curat
		Filtru mâner murdar	Curat
		Pompă defectă	Contactați centrul de service
		Duză murdară	Curat
Timpul de lucru al bateriei nu este cel așteptat	Timp de lucru mai scurt	Bateria nu este complet încărcată	Reîncărcați bateria
		Încărcător de baterie defect	Înlocuiți
		Baterie epuizată	Înlocuiți
	Fără rezistență	Cablu rupt	Contactați centrul de service
		Încărcător de baterie defect	Repararea sau înlocuirea
		Baterie epuizată	Înlocuiți

8. INSTRUCȚIUNI PENTRU DEZMONTARE ȘI ELIMINARE

Pentru a demonta pulverizatorul, este necesar să se opereze în conformitate cu legile în vigoare, contactând, dacă este necesar, companii specializate în eliminarea materialelor.

Pulverizatorul este fabricat din materiale nepericuloase:

- Materiale plastice și sintetice;
- Metale de fier (oțel) și metale neferoase (aluminu-alamă-cupru);
- Baterie electrică

9. GARANȚIE

Garanție de 24 de luni pentru utilizatorii privați și de 12 luni pentru utilizatorii profesioniști. Aceasta acoperă piesele principale, inclusiv bateria Li, încărcătorul, motorul și mecanismul de transmisie.

Următoarele condiții invalidează garanția:

- Orice operațiune anormală
- Produsul nu este întreținut conform instrucțiunilor de întreținere.
- Modificări ale produsului
- Orice daune, chiar dacă au fost făcute din greșeală
- Deteriorat în urma unei reparații amatoricești.
- Daune cauzate de natură
- Bateria nu este reîncărcată cu frecvența solicitată
- Componentele supuse uzurii în timpul funcționării normale nu sunt acoperite de garanție.

Garanția este valabilă numai pentru produsele care au fost înregistrate prin intermediul site-ului web în termen de 30 de zile de la data achiziției.

Activați garanția pentru noul dumneavoastră produs Originale Volpi prin intermediul site-ului nostru:



De asemenea, cumpărătorul trebuie să păstreze o copie a documentului de vânzare (chitanță, factură) și a înregistrării în garanție: o copie a acestor documente trebuie să fie înmănată dealerului sau Serviciului Clienți Autorizat împreună cu mașina care urmează să fie reparată. În absența acestor documente, mașina va fi considerată în orice caz în afara garanției.

10. DECLARAȚIE DE CONFORMITATE CE Traducerea textului original

RO	Compania Davide e Luigi Volpi S.p.A. Via San Rocco, 10 - 46040 Casalromano (MN) ITALIA DECLARĂ CĂ MAȘINA	CE
Tip:	PULVERIZATOR ELECTRIC	
Cod:	23VBE12 - 23VBE16 - 23VBC12 - 23VBC16 - 23VBB12 - 23VBB16	
ESTE ÎN CONFORMITATE CU LEGISLAȚIA COMUNITARĂ DE ARMONIZARE RELEVANTĂ: DIRECTIVA 2006/42/CE Directiva Mașini DIRECTIVA 2014/30/UE Compatibilitate electromagnetică DIRECTIVA 2009/127/CE Mașini pentru aplicarea pesticidelor		
Trimiterea la standardele armonizate relevante utilizate sau trimiteri la alte specificații tehnice pentru care se declară conformitatea: UNI EN ISO 12100:2010 - UNI EN ISO 19932-1:2013 - UNI EN ISO 19932-2:2013 - UNI EN ISO 19932-2:2013 - EN 61000-6-1:2007 EN 61000-6-3-3:2007 - EN 61000-3-2:2014 - EN 61000-3-3-3:2013		
Persoană autorizată să întocmească documentația tehnică:		
Numele:	Davide e Luigi Volpi S.p.A.	
Reședința:	Via San Rocco 10 - 46040 Casalromano (MN) Italia	
Prezenta declarație de conformitate este emisă pe răspunderea exclusivă a producătorului. Casalromano, 1 februarie 2023 Reprezentantul legal Eligio Volpi		



Davide e Luigi Volpi S.p.A.

Via San Rocco, 10 - 46040 Casalromano (MN) Italia

www.volpioriginale.it - info@volpioriginale.it