



Daive e Luigi Volpi S.p.A.
Via San Rocco, 10
46040 CASALROMANO MN

ONDERNEMING MET KWALITEITSSYSTEEMBEHEER
GECERTIFICEERD DOOR ICIM = ISO 9001

Elektrische snoeischaar

PV220



Gebruikershandleiding



LET OP: LEES VOOR GEBRUIK EERST DE HELE PAGINA EN FIGUUR

Samenvatting

1.	Opmerkingen over de veiligheid.....	2
2.	Symbolen gedefinieerd	3
3.	Algemene veiligheidsinstructies voor elektrisch gereedschap	3
4.	Speciale veiligheidsinstructies	5
5.	Doel.....	7
6.	Functiebeschrijving	8
7.	Onderdelenlijst	8
8.	Inbegrepen artikelen.....	9
9.	Specificatie	10
10.	De batterij opladen	11
11.	Werkomgeving	11
12.	Procedure voor het starten van operaties	12
13.	Snijden	12
14.	Onderhoud en reiniging	14
15.	Opbergruimte voor snoeischaar	18
16.	Afvalverwijdering en milieubescherming.....	18
17.	Reserveonderdelen.....	19
18.	Garantie	19
19.	Oplossen en reparatie van storingen	21
20.	Verklaring van overeenstemming.....	21

1. Opmerkingen over veiligheid



Lees voor het eerste gebruik van het apparaat deze gebruiksaanwijzing zorgvuldig door, voor uw eigen veiligheid en die van anderen. Bewaar de handleiding op een veilige plaats en geef ze door aan elke volgende eigenaar, zodat de informatie erin te allen tijde beschikbaar is.

2. Symbolen gedefinieerd

Dit deel bevat veiligheidsvoorschriften voor het gebruik van de machine.

2.1. Symbolen in de handleiding



Waarschuwingssymbool



Risico op snijwonden en ernstige verwondingen



Heet oppervlak



Instructiesymbool



Lees de instructie door handleiding zorgvuldig



Draag beschermende handschoenen



Draag oogbescherming.



Draag beschermende schoenen met anti-slip zolen



Gebruik de snoeischaar niet in de regen of natte heg of tak.



Niet bij het huisvuil doen.

3. Algemene veiligheidsinstructies voor elektrisch gereedschap



Waarschuwing! Lees alle veiligheidsvoorschriften en instructies.

Omissies in de naleving van veiligheidsvoorschriften en instructies kunnen elektrische schokken en brand en/of ernstig letsel veroorzaken.

Bewaar alle veiligheidsvoorschriften en instructies voor toekomstig gebruik.

De term "elektrisch gereedschap" die in de veiligheidsvoorschriften wordt gebruikt, verwijst naar elektrisch gereedschap dat op netstroom werkt (met netsnoer) en elektrisch gereedschap dat op batterijen werkt (zonder netsnoer).

3.1. Veiligheid van het werkgebied

- Houd de werkruimte schoon en licht. Onoverzichtelijke of donkere zones

kunnen ongelukken veroorzaken.

- Gebruik geen elektrisch gereedschap in explosieve en ontvlambare atmosferen, zoals in de aanwezigheid van ontvlambare vloeistoffen, gassen of stof. Elektrisch gereedschap veroorzaakt vonken, die het stof of de dampen kunnen doen ontbranden.
- Houd kinderen en omstanders uit de buurt wanneer u een elektrisch apparaat bedient. Als u wordt afgeleid, kunt u de controle over het elektrische apparaat verliezen.

3.2. Elektrische veiligheid

- Volg de instructies van de lader.

3.3. Veilig gebruik van elektrisch gereedschap

- Overbelast het gereedschap niet, kies geschikt gereedschap om veilig en efficiënt te werken.
- Gebruik het apparaat niet als de schakelaar niet goed werkt. Als de schakelaar niet werkt, moet het gereedschap worden gerepareerd.
- Berg het apparaat op buiten het bereik van kinderen en laat het niet bedienen door een niet-opgeleide persoon.
- Onderhoud gereedschap. Controleer altijd het gereedschap, bewegende delen, beschadigde onderdelen kunnen allemaal letsel veroorzaken, het juiste onderhoud van het gereedschap kan letsel voorkomen.
- Houd het mes scherp en schoon. Een scherp en schoon mes kan gemakkelijk worden bediend en loopt niet vast.
- Lees de handleiding voordat u het gereedschap gebruikt, kies geschikt gereedschap en de juiste accessoires om letsel te voorkomen.

3.4. Voorzorgsmaatregelen voor batterijgevoed gereedschap

- Onjuist gebruik zal lekkage van vloeistof veroorzaken. Als uw lichaam door de vloeistof wordt besproeid, spoel dan met schoon water. Raadpleeg een arts als de vloeistof in contact komt met de ogen. Vloeistof van batterij zal kankeren of branden.

3.5. Persoonlijke veiligheid

- Wees wakker, alert en let goed op tijdens het gebruik van elektrisch gereedschap. Bedien het motorapparaat niet als u moe, dronken of onder invloed van medicijnen bent. In slaap vallen of het bewustzijn verliezen

tijdens het gebruik van het motorapparaat kan ernstig persoonlijk letsel tot gevolg hebben.

- Gebruik persoonlijke beschermingsmiddelen. Draag altijd een veiligheidsbril en veiligheidsuitrusting, zoals stofmaskers, antislip veiligheidsschoenen, veiligheidshelmen, gehoorbescherming, enz. Het dragen van veiligheidsuitrusting in de juiste omstandigheden kan persoonlijk letsel verminderen.
- Het inbrengen van de stekker wanneer het gereedschap in het stopcontact zit of wanneer het is ingeschakeld, kan gevaarlijk zijn.
- Verwijder alle stelsleutels of moersleutels voordat het elektrische apparaat wordt ingeschakeld. Een sleutel of sleutel die op de bewegende delen van het elektrische apparaat blijft zitten, kan persoonlijk letsel veroorzaken.
- Vergroot uw bereik niet te veel en verlies uw evenwicht niet. Let altijd op uw houvast en uw lichaamsbalans. Dit zorgt voor een goede controle over het elektrische gereedschap, vooral in onverwachte situaties.
- Kleed u goed. Draag geen losse kleding of juwelen. Houd kleding, handschoenen en haar uit de buurt van bewegende delen. Het dragen van losse kleding, accessoires of lang haar kan in bewegende delen verstrikt raken.

4. Speciale veiligheidsinstructies

4.1. Speciale veiligheidsinstructies voor snoeischaar

- Houd iedereen op minstens 1,5 m afstand van het mes, beweeg geen snijdende delen als het mes werkt.
Houd elk deel van uw lichaam op minstens 15 cm afstand van het mes.
Bedien de apparatuur voorzichtig om letsel te voorkomen.
- Verplaats het gereedschap als het blad niet beweegt. Beschermkap is verplicht bij opslag van het gereedschap. Bescherm het blad om beschadiging te voorkomen.

4.2. Andere veiligheidsinstructies



Draag geschikte werkkleding, zoals laarzen met antislipzolen, een stevige lange broek, handschoenen en een veiligheidsbril.



Draag beschermende handschoenen



Draag oogbescherming

- Draag geen lange vloeiende kleding of juwelen, want bewegende delen kunnen hierdoor worden opgevangen.
- Blijf alert, kijk uit wat u doet en gebruik uw gezonde verstand wanneer u het apparaat bedient. Gebruik geen elektrisch gereedschap als u moe bent of onder invloed van drugs, alcohol of medicijnen.
- Gebruik de snoeischaar niet in de regen.
- Het apparaat is ontworpen voor het snoeien van heggen of takken. Niet gebruiken voor het knippen van twijgen, hard hout of andere voorwerpen.
- Probeer een geblokkeerd/vastzittend mes niet los te maken voordat u het gereedschap hebt uitgeschakeld.
- Voordat u begint met snoeien, controleert u de heg of tak op verborgen voorwerpen zoals draden enz.
- Houd het apparaat met één hand stevig vast en houd het blad ten minste 15 cm van de andere hand en van andere lichaamsdelen
- Gebruik het apparaat niet in de nabijheid van ontvlambare vloeistoffen of gassen. In geval van kortsluiting bestaat brand- en explosiegevaar.
- De messen moeten regelmatig op slijtage worden gecontroleerd en opnieuw worden gevormd. Door botte messen wordt de machine overbelast. De hieruit voortvloeiende schade wordt niet gedekt door de garantie.
- Probeer het apparaat niet zelf te repareren, maar breng het naar ons Service Center in geval van nood. Alle werkzaamheden, die niet in deze handleiding beschreven staan, mogen alleen door ons Service-Centrum uitgevoerd worden

4.3. Speciale veiligheidsinstructies voor accu gereedschap

- Haal de batterij niet uit elkaar; beschadig de batterij niet, om letsel te voorkomen.

4.4. Gebruik lader correct

- Volg de instructies voor de lader

4.5. Voorzichtig (restrisico)

Blijf het gereedschap zorgvuldig gebruiken om risico's te vermijden, zoals hieronder:

- Snijwonden of verwondingen door scherpe randen
- Langdurig of irrationeel gebruik van het gereedschap zal uw lichaam beschadigen.



Waarschuwing!

Het apparaat brengt elektromagnetisme met zich mee; het kan interfereren met sommige medische apparaten in het lichaam. Het wordt voorgesteld om om arts te vragen adviseert vóór het gebruik van het hulpmiddel tegelijkertijd met medische hulpmiddelen.



Waarschuwing!

Raak het mes niet aan wanneer de batterij op het apparaat is gemonteerd. Houd een minimale afstand van 15cm tussen de messen en enig lichaamsdeel. Houd andere mensen op een minimale afstand van 1,5m



Waarschuwing!

In bepaalde situaties van zeer hard gebruik kunnen het mes en de handgreep hoge temperaturen bereiken. Het wordt aanbevolen de snoeischaar voorzichtig te hanteren, met beschermende handschoenen.

Geluids- en trillingsmetingen:

Geluidsdrukniveau: < 70 dB(A)

Totale trillingswaarde: < 2,5 m/s²

5. Doel

Het apparaat is uitsluitend ontworpen voor het knippen van heggen, struiken en takken.

Ander ongeschikt werk kan het gereedschap en uzelf beschadigen.

De apparatuur is ontworpen voor gebruik door volwassenen, Niet gebruiken in de regen of vochtige borstel. De verkoper is niet verantwoordelijk voor eventuele schade als gevolg van het niet opvolgen van de instructies in deze handleiding.



Controleer of het blad scherp is voordat u het gereedschap gebruikt. Het mes moet scherp zijn voor gebruik. Schade als gevolg van het gebruik van een bot mes valt niet onder de garantie.

6. Functiebeschrijving

Het lemmet en tegenmes zijn gemaakt van hoogwaardig en zeer sterk Japans SK5-staal. Door de grote sterkte en het lichte gewicht is het gemakkelijk met één hand te gebruiken. Met de progressieve snijmodus kunt u de beweging van het mes controleren en het zo dicht mogelijk bij de takken brengen door de mesopening aan te passen aan de te snijden diameter.

In geval van gevaar of storing, laat de trekker los en het mes zal volledig openen om schade of letsel te voorkomen.

7. Onderdelenlijst

- | | |
|----------------------------|---------------------------|
| 1) Snijmes | 6) Grip |
| 2) Vast lemmet | 7) Schakelaar + Display |
| 3) Bladbevestigingssysteem | 8) Geïntegreerde batterij |
| 4) Trekker | 9) USB-aansluiting |
| 5) Led | 10) USB-C kabel |

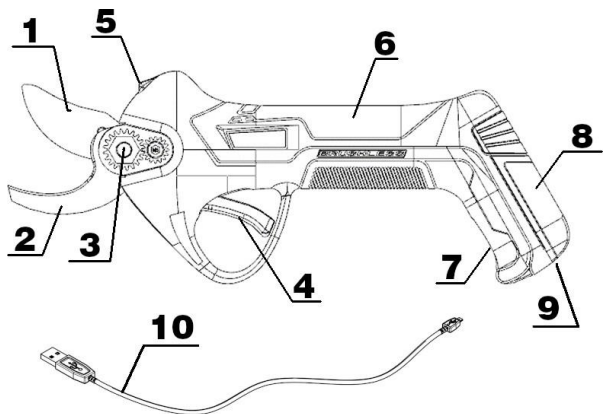

8. Inbegrepen artikelen

Open de verpakking zorgvuldig en controleer of de onderdelen compleet zijn:

- Elektrische snoeischaar
- USB-C kabel
- Gereedschap
- Holster
- Gebruiksaanwijzing

8.1. Beeldscherm



Percentage	Indicatorlampje
100%	Vier groene LED-lampjes knipperen
75~99%	Drie groene LED's, één knipperende rode LED
51~75%	Twee groene leds, twee rode leds knipperen
26~50%	Een groene LED, drie rode knipperende LED's
0~25%	Vier rode LED flitsen
Percentage	
Indicatorlampje	
76~100%	Vier groene leds
51~75%	Drie groene leds, één rode LED
26~50%	Twee groene leds, twee rode leds
11~25%	Een groene LED, drie rode LED
0~10%	Vier rode leds

9. Specificatie

Specificaties snoeischaar		
1	Maximale bladopening	22mm
2	Nominale spanning	7,2Vdc
3	Nominaal vermogen	180W
4	Nominale stroom	50A
5	Gewicht	0,75 kg
Geïntegreerde batterij (lithium-ion)		
1	Capaciteit	4000mA
2	Spanning	7,2V
3	Werkuren	3 ~4H*
Lader (facultatief)		
1	Uitgangsspanning	5V
2	Opladtid	3~4H

10. De batterij opladen



- Sluit het ene uiteinde van de USB-C-kabel (10) aan op de oplaadsleuf van de snoeier (9) en het andere uiteinde op de oplader (niet meegeleverd - een oplader voor een mobiele telefoon kan worden gebruikt, nadat u de aangegeven uitgangsspanning in de technische specificaties hebt gecontroleerd).
- Daarna brandt het rode lampje in het LED-displaygedeelte (7).
- Aan het einde van de lading zullen vier groene lampjes branden.
- Ontkoppel de kabel na het opladen.
- Zorg ervoor dat de batterij ten minste om de 3 maanden wordt opgeladen als hij niet wordt gebruikt.

11. Werkomgeving

- Houd de omgevingstemperatuur op $10^{\circ}\text{C} \sim 45^{\circ}\text{C}$ wanneer de batterij wordt opgeladen, $0^{\circ}\text{C} \sim +45^{\circ}\text{C}$ wanneer de batterij werkt.
- Houd het gereedschap tijdens het werk op een temperatuur van $0^{\circ}\text{C} \sim +60^{\circ}\text{C}$
- Niet gebruiken in een explosieve atmosfeer of in de buurt van ontvlambare stoffen of gassen.
- Niet gebruiken in geval van regen of op natte takken

12. Procedure voor het starten van operaties



Gelieve te dragen geschikte doek en handschoen wanneer in werking stellen dit hulpmiddel. Controleer het gereedschap altijd voor gebruik, controleer of de aan/uit-schakelaar en de veiligheidsschakelaar in orde zijn. De stroom moet worden uitgeschakeld wanneer u de trekker losmaakt. Stop het gebruik van het gereedschap in geval van een defecte schakelaar. Controleer altijd het nominale voltage van de accu van de snoeischaar.



Schakel de machine uit, het mes zal in vele seconden stoppen, zorg ervoor dat het mes volledig stopt alvorens het aan te raken, anders zal het mes uw lichaam verwonden.

- Inschakelen: Druk op de aan/uit-knop. Nadat de LED brandt, drukt u de trekker twee keer snel achter elkaar in om de messen te openen.
- Overschrijd de knipafmetingen niet om de schaar en de accu tegen mogelijke schade te beschermen. Knip geen grotere takken dan aangegeven in de technische specificaties.
- Laat de trekker los als het blad geblokkeerd is, het blad zal automatisch terugkeren naar de maximaal geopende stand.
- Uitschakelen: Houd de trekker drie seconden ingedrukt en druk vervolgens drie seconden op de aan/uit-knop tot hij volledig uitschakelt.
- LED-lampje: houd de trekker vijf seconden ingedrukt, de LED gaat uit; houd de trekker nog eens vijf seconden ingedrukt, de LED gaat aan.

Let op: Zwaai de snoeier niet van links naar rechts om de rand van het mes niet te beschadigen tijdens het hervatten van het mes.

Controleer de werkfrequentie van het blad om na te gaan of het goed werkt.

13. Snijden



Draag geschikte werkkleding, zoals laarzen met antislipzolen, een stevige lange broek, handschoenen en een veiligheidsbril.



Draag beschermende handschoenen



Risico op snijwonden en ernstige verwondingen



Draag oogbescherming



Waarschuwing!

In bepaalde situaties van zeer hard gebruik kunnen het mes en de handgreep hoge temperaturen bereiken. Het wordt aanbevolen de snoeischaar voorzichtig te hanteren, met beschermende handschoenen.

- Als u klaar bent om te snijden, plaatst u het mes op de tak die u wilt snijden en drukt u op de trekker;
- Houd tijdens het gebruik van het apparaat de andere hand en andere lichaamsdelen op een afstand van minimaal 15 cm van het mes;
- Houd alle andere mensen op een afstand van minimaal 1,5 meter.
- Het mes zal gekwetst worden of vastlopen als je een grotere tak geforceerd afsnijdt.
- Beweeg het gereedschap niet tijdens het snoeischarenknippen, dit kan gevaar opleveren.
- Gebruik het apparaat niet in de regen of in een vochtige omgeving.



Let op: controleer het oplaadniveau van de batterij of het mes moet geslepen worden als het snijden moeilijk gaat of niet soepel gaat.

13.1. Openingswissel

De PV220 snoeier is uitgerust met een mesopening-wisselsysteem met geheugen.

Dit betekent dat het mogelijk is de opening van het mes aan te passen aan de gewenste snijdiameter.

De opening van de bladen kan in twee standen worden gezet:

- 100% messen opening (standaard start opening).
- Ca. 70% lemmetopening

Procedure om de opening van het blad af te stellen:

- Druk op de aan/uit-knop. Nadat de LED oplicht, drukt u de trekker tweemaal snel achter elkaar in om de messen te openen - 100% messenopening.
- Houd de trekker twee seconden ingedrukt. Na een akoestisch signaal - schoepen openen op ongeveer 70%.
- Houd de trekker twee seconden ingedrukt. Na een akoestisch signaal - 100% opening van het blad.

14. Onderhoud en reiniging



Gereedschap dat gerepareerd moet worden, moet naar de Klantenservice gestuurd worden. Gebruik van originele onderdelen houdt het gereedschap in goede staat en veilig.



Koppel de accu los van het apparaat voordat u de snoeischaar controleert, onderhoudt en repareert, om het risico van onverwachte activering van het apparaat te voorkomen.



Waarschuwing!

In bepaalde situaties van zeer hard gebruik kunnen het mes en de handgreep hoge temperaturen bereiken. Het wordt aanbevolen de snoeischaar voorzichtig te hanteren, met beschermende handschoenen.



Draag een handschoen voordat u controleert of het mes scherp is of niet, dit om te voorkomen dat het mes u verwondt. Controleer de snoeischaar regelmatig, dit zal het gereedschap veilig en betrouwbaar houden.

- Spoel het gereedschap niet door en leg het niet in water, dit kan kortsluiting

veroorzaken of het apparaat beschadigen.

- Houd de ventilatie, motor en handvat schoon, gebruik altijd een veer om het apparaat schoon te maken. Gebruik geen reinigingsmiddel spoelen apparaat, zal het roesten onderdelen.
- Reinig het blad na elk gebruik, bescherm het met olie of spray.
- Na 8 uur ononderbroken werken, gelieve de bescherming van de trekker te openen en houtspaanders en andere onzuiverheden op te ruimen

14.1. Slijpen

- Slijpen is zeer belangrijk om het blad in goede conditie te houden en een lange levensduur te verzekeren.
- Controleer altijd of het blad in goede staat is voordat u met het werk begint. De slijpfrequentie hangt uiteraard af van de aard van het geschaafde hout (hardheid en diameter), de snoeisnelheid en het slijpgereedschap (speciaal slijpgereedschap wordt meegeleverd).
- Bijgevolg moet het mes tijdens de eerste gebruikperiode regelmatig worden gecontroleerd om de juiste slijptijd te bepalen (controleer om de 15 minuten en u zult snel rekenen)

14.2. Smeren van de messen

Het smeren van de messen moet om de 2-3 werkdagen worden herhaald om de goede werking van het gereedschap te garanderen en vastlopen van de messen te voorkomen.

- Open de messen van de snoeischaar.
- Zet het gereedschap uit.
- Breng het vet aan tussen het bewegende mes en het fixeermes (zie onderstaande afbeelding).
- Zet de snoeischaar aan en haal de trekker af en toe over om het vet door de messen te krijgen.
- Maak de messen schoon van het achtergebleven vet.

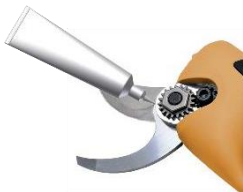

14.3. Demontage en invetten

Algemeen onderhoud, reinigen, smeren en vervangen van messen vereist enige demontage en montage van uw snoeier.

Het wordt aanbevolen de tandwielen om de 3-4 werkdagen in te vetten om de juiste levensduur van het gereedschap te garanderen.

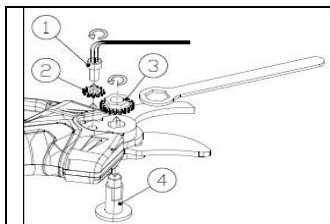

Verwijder de schroef (1) en de afstelklem (2).
Draai de moer los met een sleutel en verwijder (3). Verwijder de middelste schroef (4).

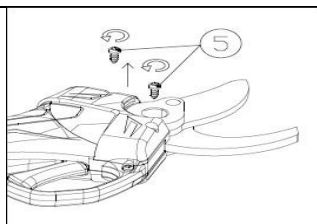

Schroef de dekselschroeven (5) los.

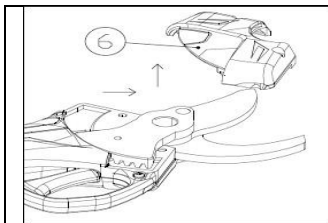

Verwijder het deksel (6).

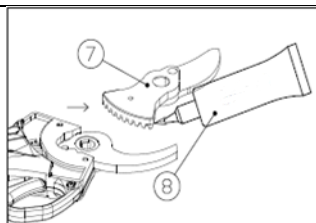

Verwijder het mes (7) en breng vet (8) aan op de tanden.

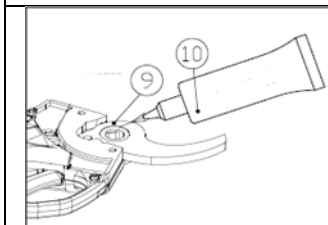

Reinig het oude vet (9) en breng vet aan op het tegenmes (10).

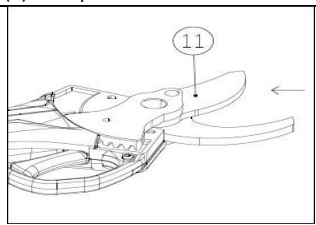

Steek het mes er weer in (11).

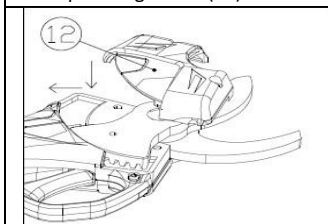

Plaats het deksel (12).

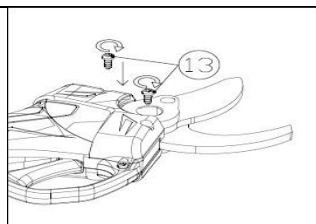

Draai de dekselschroeven (13) vast.

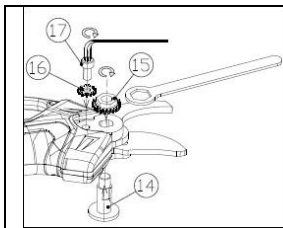

Plaats de centrale schroef (14).
 Draai de moer vast met een sleutel (15).
 Plaats de clip met de moer en
 monteer de schroef (16).
 Draai de schroef vast met een M4
 inbussleutel (17).

15. Snoeischaar opslag

Het belangrijkste dat u in gedachten moet houden voor u de lithium-ionbatterijen van uw snoeischaar opbergt, is ervoor te zorgen dat de batterijen volledig opgeladen zijn. Als u uw snoeigereedschap gedurende lange tijd niet of nauwelijks oplaadt, zal de batterij beschadigd raken en vervalt de garantie.

- Zorg ervoor dat de batterij volledig is opgeladen.
- Bewaar het toestel niet in een extreem warme of koude omgeving.
- Het gereedschap moet in een droge omgeving worden bewaard.

Aanbevolen opslagtemperaturen:

Opslag minder dan 1 maand	-20°C ~ +60°C
Opslag minder dan 6 maanden	-10°C ~ +35°C
Opslag langer dan 6 maand	0°C ~ +30°C

- Het gereedschap en de brandbare stoffen moeten ten minste 5 voet van elkaar verwijderd zijn.
- Om de levensduur van de apparatuur te verzekeren en degradatie te voorkomen, moet deze met voldoende accuvermogen worden opgeslagen.
- Laad de batterij ten minste eenmaal per 4 maanden op wanneer u deze niet gebruikt.

16. Afvalverwijdering en milieubescherming

- Recycle afzonderlijk gereedschap, toebehoren en verpakking tot soort afval.



- **LI-ION** De apparatuur behoort niet tot het huisvuil, niet in brand steken (ontploffingsgevaar) of in water doen. In geval van lekkage van giftig gas of giftige vloeistof, kan een beschadigde batterij een potentieel gevaar voor het milieu en de persoonlijke gezondheid veroorzaken.
- Stuur de apparatuur naar een recyclingcentrum. Het metaal en plastic in de apparatuur kan worden gerecycled nadat het is gescreend. Voor gedetailleerde informatie kunt u contact opnemen met het Service Center.
- Voordat u de tol weggooit, dient u eerst de elektriciteit op te gebruiken. Open de geïntegreerde batterij niet.
- Voer het gereedschap af volgens de plaatselijke voorschriften. Het gereedschap met de geïntegreerde batterij moet naar een recyclingstation worden gebracht voor milieuvriendelijke recycling. Voor gedetailleerde informatie kunt u terecht bij uw plaatselijke afvalverwerkingsbedrijf of ons servicecentrum. Gooi de gesnoede takken in de daarvoor bestemde stapels. Gooi ze niet bij het huisvuil.

17. Onderdelen

De fabrikant kan originele vervangingsbladen van hoge kwaliteit leveren. Neem contact op met ons service centrum in geval van nood.

18. Garantie

24 maanden garantie voor particuliere gebruikers en 12 maanden garantie voor professionele gebruikers. De garantie dekt de belangrijkste onderdelen, waaronder de motor en het transmissiemechanisme.

Onderstaande omstandigheden maken de garantie ongeldig:

- Abnormaal gebruik van gereedschap en overbelasting
- Gereedschap niet onderhouden volgens de onderhoudsinstructie
- Gereedschapsaanpassingen
- Alle schade, zelfs als die per vergissing is gemaakt
- Beschadigd na amateuristische reparatie.
- Door de natuur veroorzaakte schade
- Batterij niet opgeladen met de vereiste frequentie
- Onderdelen die tijdens normaal gebruik aan slijtage onderhevig zijn (zoals messen) vallen niet onder de garantie.

- De garantie is alleen geldig voor producten die binnen 30 dagen na de aankoopdatum via de website zijn geregistreerd.

Voor meer informatie kunt u schrijven naar

info@volpioriginale.it

Activeer de garantie voor uw nieuwe gereedschap via onze website :

<https://www.volpioriginale.it/registra-il-tuo-prodotto/>



De koper moet ook een kopie van het verkoopdocument (ontvangstbewijs, factuur) en van de garantieregistratie bewaren: een kopie van deze documenten moet samen met de te repareren machine aan de dealer of de erkende klantendienst worden gegeven. Bij gebreke van deze documenten wordt de machine in ieder geval beschouwd als buiten de garantie vallend.

19. Probleemoplossing en reparatie

Probleem	Mogelijke reden	Corrigerende actie
De snoeier start niet	Batterij niet opgeladen	Batterij opladen
	Aan/uit schakelaar defect	Naar reparatiecentrum sturen
Intermitterende werking	Losse interne verbindingen	Naar reparatiecentrum sturen
	Aan/uit schakelaar defect	
Hete Bladen	Mes bot	Slijp of vervang het mes
	Mesafstand	Slijp of vervang het mes
	Slechte smering, resulterend in overmatige wrijving	Smeer het mes
Slechte trimprestaties	De smering is niet op haar plaats, wat leidt tot overmatige wrijving	Smeer het mes
	Smerig mes	Schoon mes
	Mes bot	Slijp of vervang het mes
	De snijkwaliteit is slecht	Lees de instructies zorgvuldig
	De batterij is niet volledig opgeladen	Laad de batterij op

20. Verklaring van overeenstemming

CE VERKLARING VAN OVEREENSTEMMING Vertaling van de oorspronkelijke tekst

NLDe Onderneming
Davide e Luigi Volpi S.p.A.**CE**

Via San Rocco, 10 - 46040 Casalromano (MN) ITALIA

VERKLAART DAT DE MACHINE

Type:	Snoeischaar
Code:	PV220

IN OVEREENSTEMMING IS MET DE DESBETREFFENDE COMMUNAUTAIRE
HARMONISATIEWETGEVING:

RICHTLIJN 2006/42/CE

Machinerichtlijn

RICHTLIJN 2014/30/UE

Elektromagnetische

compatibiliteit

RICHTLIJN 2014/35/UE

Laagspanningsrichtlijn

Verwijzing naar de relevante geharmoniseerde normen die zijn gebruikt of verwijzingen naar andere technische specificaties waarvoor een conformiteitsverklaring is afgegeven:

UNI EN ISO 12100:2010	EN 60745-1:2009
EN 55014-1:2017	EN 60335-1:2012
EN 55014-2:2015	EN 60335-2-29:2004
EN 61000-3-2:2014	EN 62233:2008
EN 61000-3-3:2013	EN 62133:2013

Bevoegd persoon om de technische documentatie op te stellen:

Naam:	Davide e Luigi Volpi S.p.A.
Verblijfplaats:	Via San Rocco 10 - 46040 Casalromano (MN) Italia

Deze Verklaring van Overeenstemming wordt afgegeven onder de uitsluitende verantwoordelijkheid van de fabrikant.

Casalromano, 30 september 2021

De wettelijke vertegenwoordiger

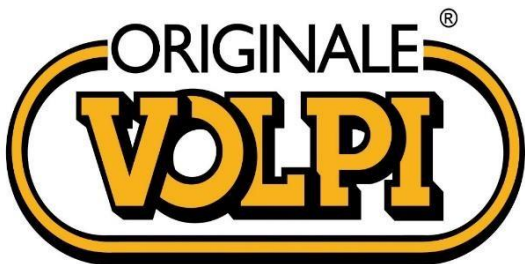

Davide e Luigi Volpi S.p.A.

Via San Rocco, 10 - 46040 Casalromano (MN) Italia

www.volpioriginale.it - info@volpioriginale.it

YLBPV220_2-Libretto d'uso_ENG