

Davide e Luigi Volpi S.p.A.
Via San Rocco, 10
46040 CASALROMANO MN
ITALIA



COMPANY WITH QUALITY SYSTEM
MANAGEMENT CERTIFIED BY ICIM
=ISO 9001 =

Elektronske škarje za obrezovanje

PV400





PREVIDNOST: PRED UPORABO NAJPREJ PREBERITE CELOTNO STRAN IN SLIKO

Vsebina

1.	Opombe o varnosti	2
2.	Varnostni simboli:	2
3.	Splošna varnostna navodila za električna orodja:	4
4.	Posebna varnostna navodila	5
5.	Namen.....	7
6.	Opis funkcij.....	8
7.	Povzetek	8
8.	Seznam delov	9
9.	Specifikacija.....	10
10.	Polnjenje baterije	10
11.	Delovno okolje	11
12.	Sestavite baterijo	11
13.	Postopek za začetek delovanja	11
14.	Rezanje.....	12
15.	Vzdrževanje in čiščenje	14
16.	Shranjevanje	17
17.	Orodja in opozorilni signali	17
18.	Odpadki in varstvo okolja.....	18
19.	Rezervni deli.....	18
20.	Garancija	19
21.	Odpravljanje težav in popravila.....	19
22.	Izjava o skladnosti	20

1. Varnostne opombe



Pred prvo uporabo stroja zaradi lastne varnosti in varnosti drugih skrbno preberite ta navodila za uporabo. Priročnik hranite na varnem mestu in ga posredujte vsakemu naslednjemu lastniku, da bodo informacije v njem vedno na voljo.

2. Varnostni simboli:

Ta del vsebuje varnostne napotke za uporabo stroja.

2.1 Simboli v priročniku:



Opozorilni simbol



Nevarnost porezanja in hudih poškodb



Vroča površina



Simbol navodila



Pozorno preberite navodila za uporabo



Nosite zaščitne rokavice



Nosite zaščito za oči.



Nosite zaščitne čevlje z nedrsečim podplatom.



Škarij za obrezovanje ne uporabljajte v dežju ali mokri živi meji ali veji.



Ne odlagajte skupaj z gospodinjskimi odpadki.

2.2 Simboli na bateriji:



Li-ion Baterija Li-on. Ne odlagajte med gospodinjske odpadke.



Baterije ne odvrzite v ogenj, kjer bi lahko eksplodirala.



Ne razstavljajte baterije.



Baterijo je mogoče napolniti in reciklirati. Zavržene baterije je treba reciklirati na okolju prijazen način.

2.3 Simboli na polnilniku:



Opozorila



Polnilec uporabljajte samo v zaprtih prostorih



Razred izolacije II



Električne opreme ni mogoče odlagati med gospodinjske odpadke.

3. Splošna varnostna navodila za električna orodja:



Opozorilo! Preberite vsa varnostna navodila in napotke.

Neupoštevanje varnostnih napotkov in navodil lahko povzroči električni udar in požar in/ali hude telesne poškodbe.

Za nadaljnjo uporabo shranite vsa varnostna navodila in napotke.

Izraz "električno orodje", uporabljen v varnostnih navodilih, se nanaša na električno orodje, ki se napaja iz električnega omrežja (z napajalnim kablom), in električno orodje, ki se napaja iz baterije (brez napajalnega kabla).

3.1 Varnost na delovnem mestu:

- Delovni prostor naj bo čist in svetel. Zasedena ali temna območja lahko povzročijo nesreče.
- Električnega orodja ne uporabljajte v eksplozivnem in vnetljivem okolju, na primer v prisotnosti vnetljivih tekočin, plinov ali prahu. Električna orodja ustvarjajo iskre, ki lahko vžgejo prah ali hlape.
- Med upravljanjem električnega orodja se izogibajte otrokom in mimoidočim. Zaradi odvrčanja pozornosti lahko izgubite nadzor nad električnim orodjem.

3.2 Električna varnost polnilnika baterij:

- Vtič električnega orodja se mora ujemati z vtičnico. Nikoli ne spreminjajte vtiča. Z ozemljenimi električnimi orodji ne uporabljajte adapterskih vtičev. Z nespremenjenimi vtiči in ustreznimi vtičnicami boste zmanjšali nevarnost električnega udara.
- Izogibajte se telesnemu stiku z ozemljenimi ali ozemljenimi površinami, kot so cevi, radiatorji, štedilniki in hladilniki. Če je vaše telo ozemljeno ali ozemljeno, obstaja večja nevarnost električnega udara.
- Električnih orodij ne izpostavljajte dežju ali vlagi. Vdor vode v električno orodje poveča tveganje električnega udara.
- Ne zlorablajte kabla. Vrvico nikoli ne uporabljajte za prenašanje, vlečenje ali odklop električnega orodja. Vrvico hranite stran od vročine, olja, ostrih robov ali gibljivih delov. Poškodovane ali zapletene vrvice povečujejo nevarnost električnega udara.
- Če električno orodje uporabljate na prostem, uporabite podaljšek, ki je primeren za uporabo na prostem. Uporaba kabla, primerne za uporabo na prostem, zmanjša nevarnost električnega udara.
- Če se ne morete izogniti uporabi električnega orodja na vlažnem mestu, uporabite napajanje, zaščiteno z zaščitno napravo na preostali tok (RCD). Uporaba RCD zmanjša tveganje električnega udara.

3.3 Obvestilo o uporabi orodij:

- Ne preobremenite orodja, izberite ustrezno orodje za delo, da boste varni in visoko učinkoviti.
- Če stikalo ne deluje pravilno, orodja ne uporabljajte. Orodje je treba popraviti, če stikalo ne deluje pravilno.
- Pred nastavljanjem, popravilom, zamenjavo ali shranjevanjem orodja ga odklopite od akumulatorja ali vira napajanja. Tako se boste izognili poškodbam zaradi nepričakovanega zagona orodja.
- Orodje shranjujte stran od otrok in ga ne dajte v uporabo osebi, ki ni usposobljena za delo.
- Vzdrževanje orodij. Vedno preverite orodje, gibljive dele, morebitne poškodbe delov lahko povzročijo poškodbe, pravilno vzdrževanje orodja lahko prepreči poškodbe.

- Rezilo naj bo ostro in čisto. Ostro in čisto rezilo je mogoče zlahka nadzorovati in se ne zatakne.
- Pred uporabo orodja preberite priročnik, izberite primerno orodje in ustrezen pribor, da se izognete poškodbam.

3.4 Obvestilo o uporabi akumulatorskega orodja:

- Pred priključitvijo baterije se prepričajte, da je stikalo v položaju OFF. Če vstavite baterijo in priključite orodje pri stikalu v položaju ON, lahko poškodujete baterijo in povzročite nevarnost poškodb.
- Uporabljajte samo polnilnik, ki ga je določil proizvajalec. Uporaba drugih polnilnikov lahko poškoduje baterijo in povzroči nevarnost požara.
- Orodje je namenjeno samo za originalno baterijo. Uporaba druge baterije, ki ustreza orodju, lahko povzroči poškodbe in nevarnost poškodb.
- Baterijo je treba hraniti stran od kovinskih delov, kot so sponka, kovanec, ključ, žebelj, vijak ali drugi majhni kovinski deli. Kratak stik baterije bo povzročil požar.
- Neustrezna uporaba lahko povzroči iztekanje tekočine. Če tekočina razprši vaše telo, ga sperite s čisto vodo. Če se tekočina dotakne oči, morate obiskati zdravnika. Tekočina v bateriji lahko povzroči raka ali opekline.

3.5 Osebna varnost:

- Bodite pozorni, pazite, kaj počnete, in med premikanjem električnega orodja uporabljajte zdravo pamet. Električnega orodja ne upravljajte, če ste utrujeni ali pod vplivom drog, alkohola ali zdravil. Trenutek nepozornosti pri upravljanju električnega orodja lahko povzroči hude telesne poškodbe.
- Uporabljajte osebno zaščitno opremo. Vedno nosite zaščitna očala. Varnostna oprema, kot so maska proti prahu, protizdrsni varnostni čevlji, trda kapa, zaščita sluha in drugi pripomočki, ki se uporabljajo v ustreznih pogojih, bo zmanjšala število osebnih poškodb.
- Izogibajte se naključnemu zagonu. Pri priključevanju napajalnika in/ali akumulatorja, dvigovanju ali premikanju orodja se prepričajte, da je stikalo v položaju OFF. Prenašanje električnega orodja s prstom na stikalu ali priključevanje električnega orodja, ki ima stikalo vklopljeno, lahko povzroči nevarnost.
- Pred vklopom električnega orodja odstranite vse nastavitvene ključe ali ključe. Ključ ali ključ, ki ostane pritrjen na vrteči se del električnega orodja, lahko povzroči telesne poškodbe.
- Ne pretiravajte. Ves čas imejte pravilno podlago in ravnotežje. To omogoča boljši nadzor nad električnim orodjem v nepričakovanih situacijah.
- Ustrezno se oblecite. Ne nosite ohlapnih oblačil ali nakita. Oblačila, rokavice in lase držite stran od gibljivih delov, saj se lahko ohlapna oblačila, nakit ali dolgi lasje ujamejo v gibljive dele.

4. Posebna varnostna navodila

4.1 Posebna varnostna navodila za vrtnarske škarje

- Vse osebe naj bodo od rezila oddaljene vsaj 1,5 m, med delovanjem rezila ne premikajte rezalnih delov.
- Vse dele telesa naj bodo od rezila oddaljeni vsaj 15 cm.
- Z opremo ravnajte previdno, da se izognete poškodbam.
- Premaknite orodje ob rezilu, ki se ne premika. Pri shranjevanju orodja je treba uporabiti zaščitno varovalo. Zaščitite rezilo, da zmanjšate poškodbe.

4.2 Druga varnostna navodila



Nosite primerna delovna oblačila, kot so škornji z neдрsečim podplatом, trpežne dolge hlače, rokavice in zaščitna očala.



Nosite zaščitne rokavice



Nosite zaščito za oči

- Ne nosite dolgih plapolajočih oblačil ali nakita, saj se lahko gibljivi deli ujamejo.
- Bodite pozorni, pazite, kaj počnete, in pri delu z orodjem uporabljajte zdravo pamet. Električnega orodja ne uporabljajte, če ste utrujeni ali pod vplivom drog, alkohola ali zdravil.
- V dežju ne uporabljajte škarij za obrezovanje.
- Naprava je namenjena obrezovanju žive meje ali vej. Naprave ne uporabljajte za rezanje vej, trdega lesa ali drugih predmetov.
- Preden orodje izklopite, ne poskušajte odstraniti blokiraneгa/zapleteneгa rezila.
- Pred začetkom obrezovanja preverite, ali so na živi meji ali veji skriti predmeti, kot je žica itd.
- Pri delu z orodjem ga z eno roko trdno držite, rezilo pa naj bo od druge roke in drugih delov telesa oddaljeno vsaj 15 cm.
- Orodja ne uporabljajte v bližini vnetljivih tekočin ali plinov. V primeru kratkeгa stika obstaja nevarnost požara in eksplozije.
- V rednih časovnih presledkih je treba preverjati obrabo rezil in jih preoblikovati. Tuja rezila bodo preobremenila stroj. Nastale poškodbe niso zajete v garanciji.
- Orodja ne poskušajte popraviti sami, temveč ga v primeru potrebe prinesite v naš servisni center. Vsa dela, ki niso opisana v tem priročniku, lahko opravi le naš servisni center.

4.3 Posebna varnostna navodila za baterijsko orodje

- Pred vstavljanjem baterije se prepričajte, da je stikalo za baterije v položaju "OFF". Oprema se lahko poškoduje, če vstavite baterijo ob vklopljenem stikalu.
- Polnilec je namenjen samo za uporabo v zaprtih prostorih. Polnjenje je treba izvajati v zaprtih prostorih.
- Pred čiščenjem polnilnika odklopite napajanje, da se izognete poškodbam in nevarnosti električnega udara.
- Ne izpostavljajte baterije močni svetlobi. Ne postavljajte baterije na vročo površino. To lahko povzroči eksplozijo baterije.
- Pred polnjenjem baterijo popolnoma ohladite.
- Da bi se izognili poškodbam, baterije ne razstavljajte in je ne poškodujte.

4.4 Pravilno uporabljajte polnilnik

- Polnilec uporabljajte samo z akumulatorsko baterijo. V nasprotnem primeru lahko povzroči požar ali eksplozijo. Za zagotavljanje varnosti uporabljajte originalni polnilnik.

- Pred uporabo vedno preverite polnilnik, žico in vtič. Če je poškodovan, se za popravilo obrnite na službo za pomoč strankam. Ne uporabljajte poškodovanega polnilnika in ga ne popravljajte sami, saj boste tako ohranili varnost orodja.
- Preverite, ali se napetost polnilnika ujema z vrednostjo baterije, sicer se lahko poškodujete.
- Pred vklopom/izklopom orodja s priključeno baterijo in opremo odklopite polnilnik.
- Polnilnik hranite čist, stran od kapljajočega ali deževnega okolja. Polnilnika ne uporabljajte na prostem, saj lahko umazanija ali voda povzročita poškodbe.
- Polnilnik je zasnovan samo za originalno baterijo. V nasprotnem primeru lahko pride do poškodb ali požara.
- Izogibanje poškodovanemu polnilniku bo zmanjšalo poškodbe.
- Ne uporabljajte polnilnikov na površini, na kateri se nahaja žerjavica (npr. papir ali suho blago).
- Baterija ob nakupu ni popolnoma napolnjena, zato jo morate pred prvo uporabo napolniti 4-5 ur. Pred vklopom baterije jo priključite na polnilnik.
- Običajni čas polnjenja je 4-5 ur, baterije ne polnite predolgo, saj se bo poškodovala. Prepričajte se, da je pri polnjenju prikazana samo 1 LED luč, kar bo zagotovilo življenjsko dobo baterije.

4.5 Previdnost (preostalo tveganje)

Orodje uporabljajte previdno, da se izognete tveganju, kot je navedeno spodaj:

- Rezanje ali poškodbe zaradi ostrih robov
- Dolgotrajno delovanje ali neracionalna uporaba orodja bo poškodovala vaše telo.



Opozorilo!

Oprema bo prinesla elektromagnetizem; ta lahko moti nekatere medicinske naprave v telesu. Predlagamo, da se pred uporabo orodja posvetujete z zdravnikom, ki ga hkrati uporablja z medicinskimi napravami.



Opozorilo!

Ko je baterija priključena na orodje, se ne dotikajte rezila. Med rezili in katerim koli delom telesa naj bo najmanj 15 cm razdalje. druge osebe naj bodo oddaljene najmanj 1,5 m.



Opozorilo!

Pri zelo intenzivni uporabi lahko rezilo in ročaj dosežeta visoke temperature. Priporočljivo je, da z obrezovalnikom ravirate previdno in uporabljate zaščitne rokavice.

5. Namen

Zasnova naprave se uporablja samo za rezanje žive meje, grmičevja in vej.

Druga neprimerna dela lahko poškodujejo orodje in vas.

Oprema je namenjena odraslim, ne uporabljajte je v dežju ali vlažnem grmovju. Prodajalec ni odgovoren za morebitno škodo, ki bi nastala zaradi neupoštevanja navodil v tem priročniku.



Pred uporabo orodja preverite ostrino rezila. Rezilo mora biti pred uporabo ostro. Poškodbe zaradi uporabe neostrega rezila niso zajete v garanciji.

6. Opis funkcije

Orodje je izdelano iz jekla posebnega razreda. Močna rezila, lahka zasnova za enostavno upravljanje z eno roko. Rezilo se lahko zelo približa veji in nežno reže, da ne poškoduje rastline. V primeru kakršnega koli nenavadnega delovanja samo sprostite sprožilec, rezilo se bo odprlo do največjega položaja, da se zmanjša škoda.

7. Povzetek

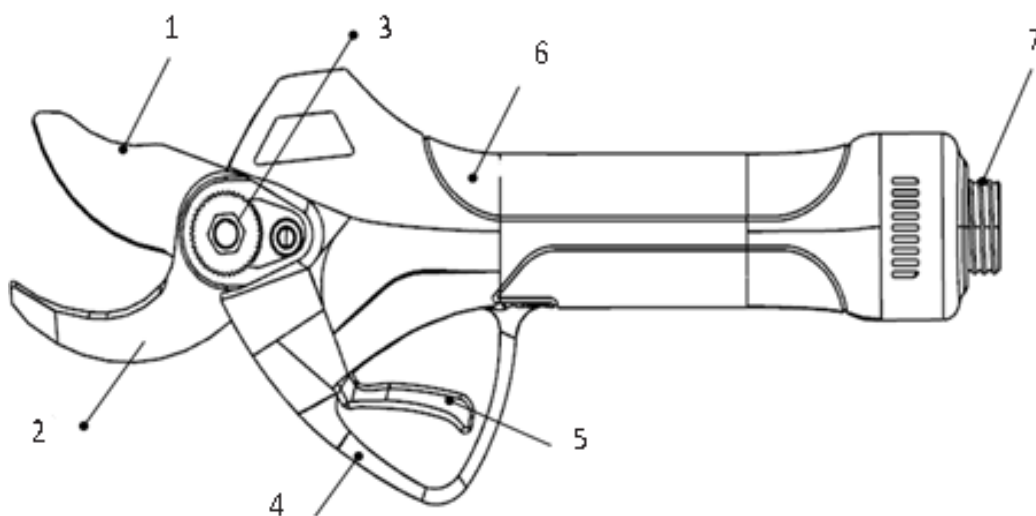

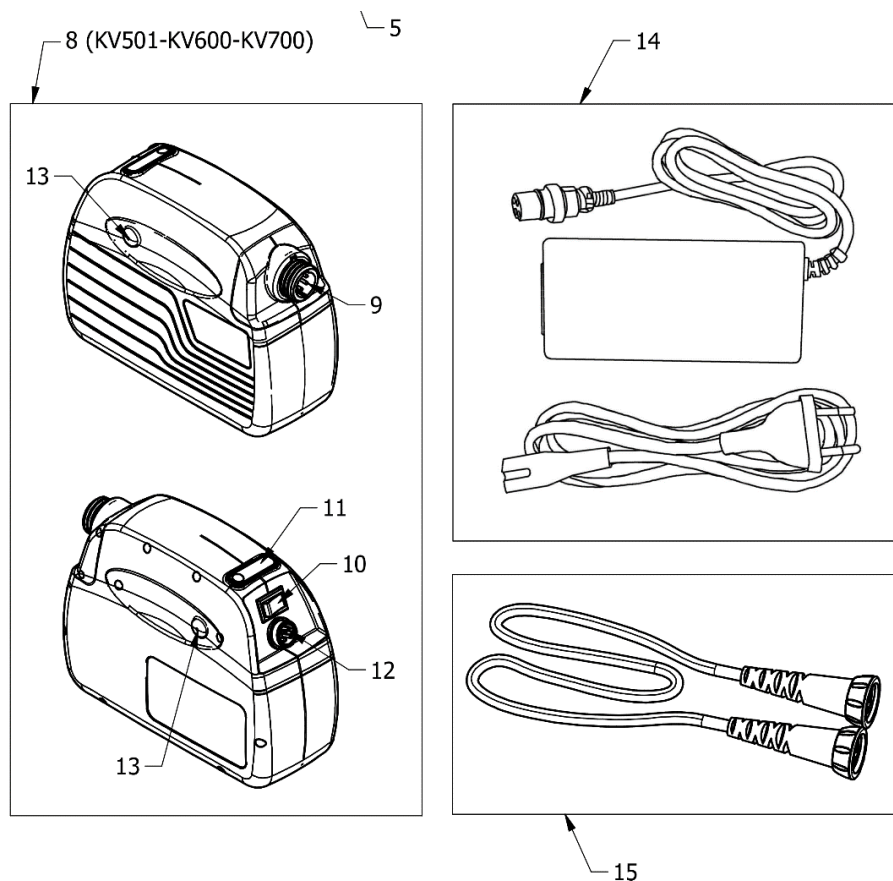

1	Premikajoče se rezilo	9	Priključek za orodje
2	Fiksno rezilo	10	Stikalo za napajanje
3	Mehanizem za pritrditev rezila	11	Indikator nivoja napolnjenosti baterije
4	Obroč	12	Priključek polnilnika
5	Sprožilec	13	Gumb za odklepanje krmilnika
6	Držalo za roke	14	Polnilec
7	Priključek	15	Kabel
8	Baterija		

8. Seznam delov

Previdno odprite paket in preverite spodnje dele.

- Akumulatorske škarje za obrezovanje dreves
- Baterija
- Polnilec
- Žični priključek
- Nahrbtnik
- Škatla z orodji
- Trak za pritrditev kabla
- Knjiga uporabnikov

9. Specifikacija

Specifikacija		
Akumulatorske škarje za obrezovanje dreves		PV400
1	Največja odprtina rezila	35 mm
2	Nazivna napetost	DC 44V
3	Nazivna moč	300 W
4	Nazivni tok	10.0 A
5	Trenutna zaščita	≥55A
6	Razred	II
7	Teža	0,9 kg
Litijska baterija		
1	Zmogljivost	4,4 Ah
2	Napetost	43.2 V
3	Čas trajanja	8-10 h
4	Teža	1,5 kg
Polnilec		
1	Nazivna napetost	100-240 V AC, 50-60 Hz
2	Izhodna napetost	DC 50,4 V
3	Polnilni tok	1.0A
4	Razred	II
5	Čas polnjenja	4.5 h

10. Polnjenje baterije



Ne odlagajte baterije pri visokih temperaturah ali vibracijah, da ne bi uhajanje tekočine poškodovalo telesa.



Pred polnjenjem odklopite akumulator od orodja.



Pred polnjenjem se vedno prepričajte, da je baterija suha in čista.

- Pred prvo uporabo se prepričajte, da je baterija popolnoma napolnjena.
- Baterija ob nakupu ni popolnoma napolnjena, pred prvo uporabo jo morate polniti 3-5 ur.
- Ponovno polnjenje baterije, ko indikator prikazuje eno lučko LED.
- Če čas delovanja baterije ni dovolj, je treba zamenjati baterijo. Uporabniki lahko uporabljajo samo originalno opremo, ki jo je izdelal center za stranke (OEM).
- Ves čas imejte v mislih varnostna pravila in informacije o varstvu okolja.

10.1 Postopek polnjenja baterije

- Polnite pri temperaturi +10°C ~ +22°C v zaprtih prostorih.
- Pred polnjenjem se prepričajte, da je stikalo v položaju "OFF".

- Adapter polnilnika pravilno povežite z baterijo.
- Pred polnjenjem se prepričajte, da se specifikacije baterije in adapterja ujemajo.
- Rdeča lučka LED na polnilniku pomeni, da se baterija polni, zelena lučka LED pa, da je popolnoma napolnjena, povprečen čas polnjenja je približno 4-5 ur.
- Ko baterije ne uporabljate, poskrbite, da bo baterija napolnjena vsaj enkrat na 6 mesecev.

11. Delovno okolje

- Med polnjenjem baterije vzdržujte temperaturo okolja na 10 °C ~ 22 °C, med delovanjem baterije pa na 0 °C ~ +45 °C.
- Med delom ohranjajte temperaturo 0 °C ~ +60 °C.

12. Sestavite baterijo

Preverite, ali so škarje, kabel in baterija čisti in suhi. Sestavite ga po spodnjih korakih:

- Iz kovčka vzemite nahrbtnik.
- Baterijo vstavite v nahrbtnik.
- Dvakrat preverite, da ni nikogar v vaši bližini, in se izogibajte rezalniku ter tesno povežite kabel z baterijo:

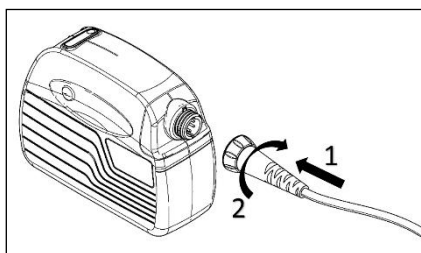

- Tesno povežite kabel z obrezovalnikom:

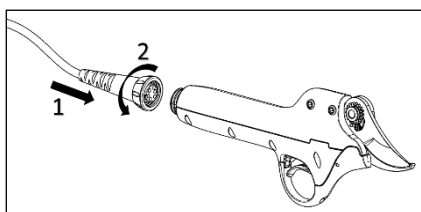

- Pritrdite pas nahrbtnika
- Preverite zaprti položaj rezila
- Del ročaja škarij za obrezovanje dreves trdno držite v roki.
- Kabel priključite z desne strani; za levičarje obrnite smer baterije

13. Postopek za začetek delovanja



Pri uporabi tega orodja nosite primerno krpo in rokavice. Pred uporabo vedno preverite orodje, preverite, ali sta stikalo za vklop/izklop in varno stikalo v redu. Ko sprostite sprožilec, mora biti napajanje izklopljeno. V primeru okvare stikala prenehajte uporabljati orodje. Vedno preverite nazivno napetost akumulatorske škarje.



Izklopite stroj, rezilo se bo v nekaj sekundah ustavilo, preden se ga dotaknete, se prepričajte, da se je rezilo popolnoma ustavilo, sicer vas bo poškodovalo.

- Vključite stikalo za napajanje. Po opozorilnem tonu dvakrat pritisnite sprožilec, ne da bi ga zadržali. Škarje bodo delovale po še enem opozorilnem tonu. Ne preobremenjujte rezanja, da se ne poškodujeta škarje in baterija. Ne režite nad dimenzijo, določeno v tabeli s tehničnimi podatki.
- Uporabnik samo sproži sprožilec, ko se rezilo zatakne pri veji, in rezilo se vrne v najvišji položaj.

Pozor: Da ne bi poškodovali roba rezila pri ponovnem vnovičnem rezanju, ne nihajte z obrezovalnikom z leve na desno.

Preverite delovno frekvenco rezila, da preverite dobro delovno stanje.

13.1 Spremenite velikost odprtega rezila:

Velikost odprtega rezila lahko prilagodite od velike do majhne velikosti. Ko pritisnete črni gumb na škarjah, določite dolžino opozorila. Če je opozorilo dolgo, pomeni, da je velikost rezanja velika, če je kratko, pomeni, da je velikost rezanja majhna.

Oglejte si spodnje informacije: Ko odprta velikost rezila ohrani največji položaj, pritisnite sprožilec in ga držite 3 sekunde. Nato bo rezilo ostalo zaprto. Ko sprostite sprožilec in 2-krat neprekinjeno pritisnete sprožilec, se bo odprtost rezila spremenila v majhno odprtost. Če želite majhno odprtino spremeniti v veliko, ponovite zgornji postopek.

Ko prenehate z delom, pritisnite sprožilec in ga 3 sekunde držite nespremenjenega, nato bo rezilo ostalo zaprto. Nato izklopite stikalo in izvlecite kabel iz baterije.

14. Rezanje



Nosite primerna delovna oblačila, kot so škornji z neдрsečim podplatom, trpežne dolge hlače, rokavice in zaščitna očala.



Nosite zaščito za oči



Nevarnost porezanja in hudih poškodb



Nosite zaščitne rokavice



Opozorilo!

Pri zelo intenzivni uporabi lahko rezilo in ročaj dosežeta visoke temperature. Priporočljivo je, da z obrezovalnikom ravirate previdno in uporabljate zaščitne rokavice.

- Ko ste pripravljeni na rezanje, položite rezilo na vejo, ki jo želite odrezati, in pritisnite sprožilec;
- Pri delu z orodjem imejte drugo roko in vse druge dele telesa najmanj 15 cm stran od rezila;
- Vse druge osebe naj bodo oddaljene najmanj 1,5 m.

- Če na silo režete večjo vejo, se rezilo poškoduje ali zatakne.
- Med rezanjem s škarjami za obrezovanje ne premikajte orodja, saj lahko to povzroči nevarnost.
- Uporabite rokav za pritrnitev žice naprave, da žica ne bo potegnjena z vejo, kar bo povzročilo tveganje pri delu.
- Naprave ne uporabljajte v dežju ali vlažnem okolju.
- Med shranjevanjem naprave po uporabi odstranite žico z baterije in obrezovanja, pred shranjevanjem izklopite stikalo za napajanje.



Opozorilo: če je rezanje težavno ali ni gladko, preverite raven napolnjenosti baterije ali izostrite rezilo.

14.1 Način nadzora rezanja

Električne škarje za obrezovanje PV400 imajo dva načina upravljanja rezanja:

- Neprogresivni nadzor rezanja
- Progresivni nadzor rezanja

NEPROGRESIVNI NADZOR REZANJA

Ko je škarje za obrezovanje vklopljene, je vnaprej določeno neprogresivno krmiljenje rezanja, kar pomeni, da ob sprožitvi sprožilca rezilo izvede rezanje, ob sprostitvi sprožilca pa se rezilo odpre.

PROGRESIVNI NADZOR REZANJA

Če želite spremeniti način nadzora, morate sprožilec držati 2 sekundi, dokler ne zaslišite zvočnega opozorila (piska), ki pomeni, da ste iz običajnega načina nadzora rezanja prešli v progresivni način nadzora rezanja.

Pri progresivnem rezanju se rezilo premika glede na globino pogona sprožilca, tj. če je sprožilec aktiviran do polovice, se rezilo premika postopoma do polovice svoje odprtine.

14.2 Sprememba odpiranja (samo v progresivnem načinu)

Škarje PV400 imajo sistem spreminjanja odpiranja s pomnilnikom. To pomeni, da lahko odprtino glave prilagodimo glede na želeni premer striženja.

V načinu progresivnega nadzora rezanja lahko nastavite premer rezanja in manjši premer rezanja, pri čemer je treba položaj rezila pri želenem premeru rezanja ohraniti 1 sekundo in zaslišati zvočno opozorilo (pisk), ki pomeni, da je bil izbrani premer rezalne odprtine zapomnjen.

Za vrnitev na največjo odprtost držimo sprožilec pritisnjen, dokler ne zaslišimo dveh zvočnih signalov (dva piska), kar pomeni, da je spomin na odprtje odstranjen.

15. Vzdrževanje in čiščenje



Orodje, ki ga je treba popraviti, je treba poslati službi za pomoč strankam. Uporaba originalnega dela ohranja orodje v dobrem stanju in varno.



Pred preverjanjem, vzdrževanjem in popravilom škarij za obrezovanje dreves izklopite akumulator in odklopite orodje, da se izognete nevarnosti nepričakovanega sproženja orodja.



Opozorilo!

Pri zelo intenzivni uporabi lahko rezilo in ročaj dosežeta visoke temperature. Priporočljivo je, da z obrezovalnikom ravnate previdno in uporabljate zaščitne rokavice.



Preden preverite, ali je rezilo ostro ali ne, si nadenite rokavice, da vas rezilo ne poškoduje. Škarje

za obrezovanje pogosto preverjajte, da bo orodje varno in zanesljivo.

- Pogosto preverjajte škarje za obrezovanje, saj bo tako orodje varno in zanesljivo.
- Orodja ne splakovajte in ne polagajte v vodo, saj lahko pride do kratkega stika ali poškodbe naprave.
- Poskrbite za prezračevanje, čiščenje motorja in ročaja, napravo vedno čistite s perjem. Ne uporabljajte čistil za izpiranje naprave, ker bodo deli zarjaveli.
- Po vsaki uporabi rezilo očistite, zaščitite ga z oljem ali razpršilom.
- Po 8 urah neprekinjenega dela odprite zaščito pokrova sprožilca opreme ter očistite lesne sekance in druge nečistoče.

15.1 Ostrenje

- Brušenje je zelo pomembno za ohranjanje dobrega stanja rezila in zagotavljanje dolge življenjske dobe.
- Orodju je priložena dodatna oprema za ostro rezilo, zato pred začetkom dela vedno preverite, ali je rezilo v dobrem stanju. Pogostost ostrenja je seveda odvisna od vrste striženega lesa (trdote in premera), hitrosti obrezovanja in orodja za ostrenje (na voljo so posebna brusilna orodja). Zato je treba rezilo v začetnem obdobju uporabe pogosto preverjati, da določite ustrezen čas brušenja (preverite vsakih 15 minut in hitro boste izračunali).

15.2 Mazanje rezil

Mazanje rezil je treba ponoviti vsakih 2-3 delovne dni, da se zagotovi pravilno delovanje orodja in prepreči zatikanje rezil.

- Odprite rezila obrezovalnika.
- Izklopite napajanje akumulatorja in odklopite orodje.
- Med gibljivo rezilo in fiksno rezilo nanesite mazivo (glejte spodnjo sliko).

- Tesno povežite kabel z obrezovalnikom.
- Vključite baterijo in nekajkrat potegnite sprožilec, da se mazivo prelije skozi rezila.
- Očistite rezila od ostankov maščobe.

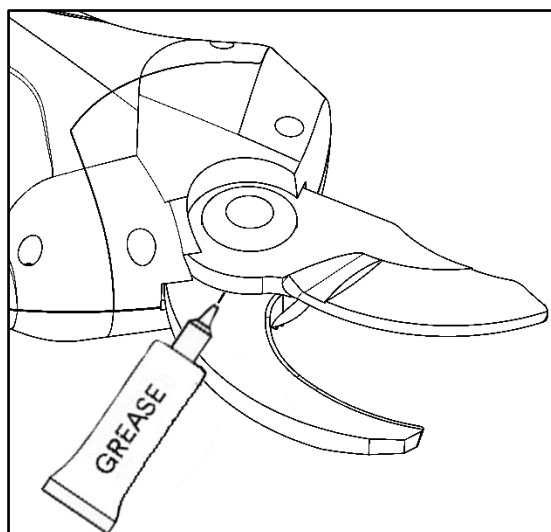

15.3 Demontaža in mazanje

Splošno vzdrževanje, čiščenje, mazanje in zamenjava rezil zahtevajo nekaj razstavljanja in sestavljanja obrezovalnika.

Priporočljivo je, da zobnike namažete vsake 3-4 delovne dni, da zagotovite ustrezno življenjsko dobo orodja.

<p>Vključite obrezovalnik. Odprite rezilo in odklopite škarje. Z metričnim imbusnim ključem 4 (1) sprostite vijak nastavitvene sponke. Odstranite vijak (1) z nastavitvene sponke in nastavitveno sponko (2). S ključem popustite zobniško matico in odstranite nastavitveno zobniško matico (3). Odstranite sredinski vijak (4).</p>	<p>Odvijte vijake pokrova (5).</p>

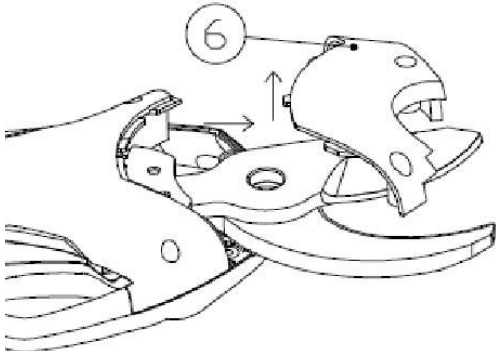
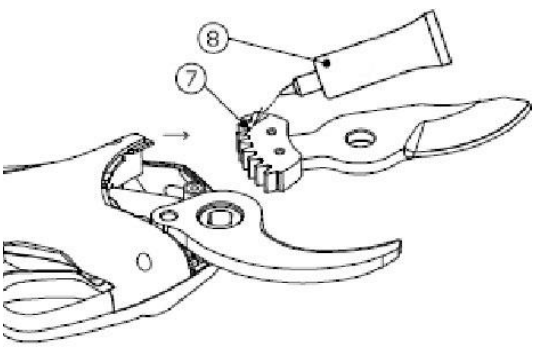
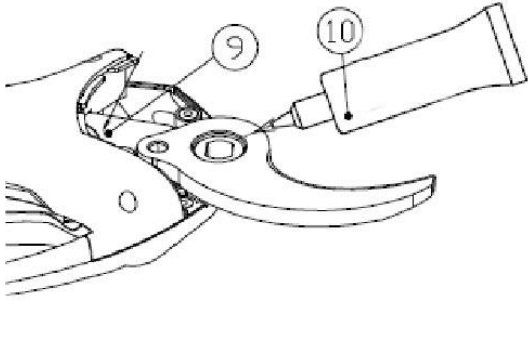
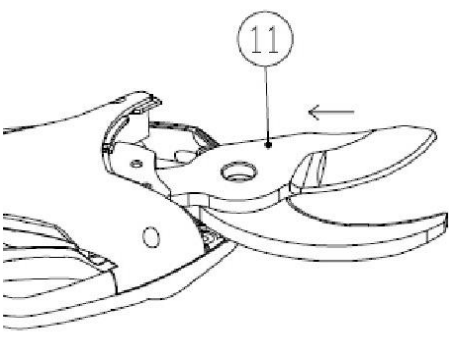
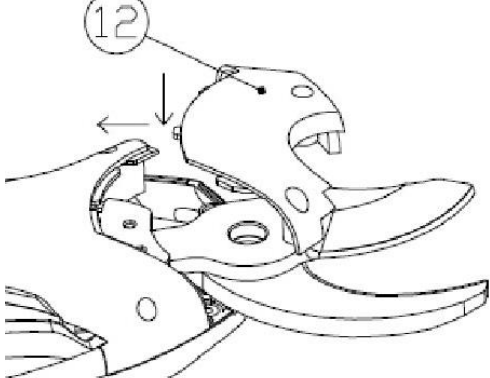
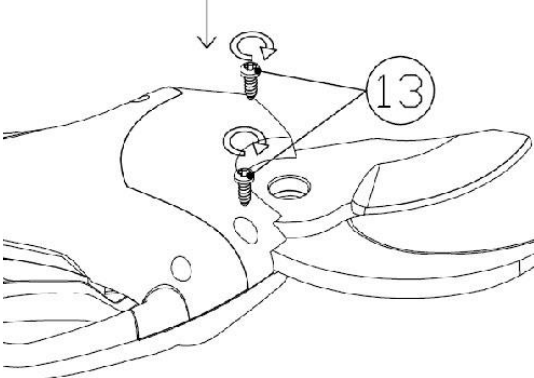
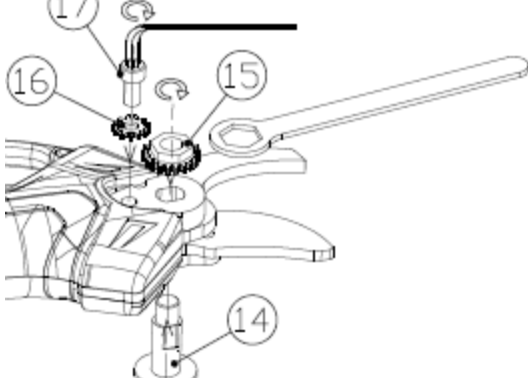
	
<p>Odstranite pokrov (6).</p>	<p>Odstranite rezilo (7) in na zobe nanesite mazivo (8).</p>
	
<p>Očistite staro maščobo (9) in nanesite maščobo na nasprotno rezilo (10).</p>	<p>Ponovno vstavite rezilo (11).</p>
	
<p>Namestite pokrov (12).</p>	<p>Privijte vijake pokrova (13).</p>
	<p>Vstavite osrednji vijak (14). Matico zategnite s ključem (15). Namestite sponko z matico in namestite vijak (16). Vijak privijte z imbusnim ključem M4 (17).</p>

16. Shranjevanje

- Baterije ne izpostavljajte vročemu ali hladnemu okolju.
- Če napravo shranjujete dlje časa, iz nje odstranite baterijo.
- Baterijo in polnilec shranite v škatlo, da bosta zaščitena pred vročo temperaturo, prahom in vlago. Pred shranjevanjem preverite, ali je stikalo v položaju OFF.
- Baterijo je treba hraniti v suhem okolju, glejte spodaj:

Shranjevanje manj kot 1 mesec	-20 °C ~ +60 °C
Skladiščenje manj kot 6 mesecev	-10 °C ~ +35 °C
Shranjevanje več kot 6 mesecev	0 °C ~ +30 °C

- Baterijo je treba hraniti vsaj 1,5 m od vseh morebitnih vnetljivih snovi.
- Vzdrževanje baterije; pred shranjevanjem jo popolnoma napolnite, pri dolgotrajnem shranjevanju pa baterijo napolnite vsakih 6 mesecev.
- Ne uporabljajte stikala pri shranjevanju.

17. Orodja in opozorilni signali

17.1 Navedba polnilnika

Baterija Li-Battery		
LED	Kapaciteta baterije	Napetost
Trije zeleni kvadrati	80%-100%	34 V <Vcc≤42 V
Dva zelena kvadrata	50%-80%	
En kvadratak zelene barve	30%-50%	
En kvadratak rdeče barve	Pod 30 %	Vcc≤34 V

Polnilec	
Navedba	Položaj
Rdeča	Polnjenje
Zelena	Polnjenje končano

17.2 Opozorilni ton baterije

Opozorilo	Interval	Pogostost opozoril	Položaj ali težava
1 krat	0,3 sekunde	Brez ponovitve	Navedite: zagon in zaustavitev, majhno in veliko stikalo za usta rezil

2 krat	0,3 sekunde	10 ponovitev	Označuje: se polni ali škarje niso dobro povezane, preverite, ali sta matici na obeh koncih škarij in baterije trdno povezani.
3-krat	0,3 sekunde	10 ponovitev	Indikator: odprt signal dvorane za napake na udarni plošči Pošljite škarje v službo za pomoč strankam
4-krat	0,3 sekunde	10 ponovitev	Indikator: zaprt haljski signal napak na udarni plošči Pošljite škarje v službo za pomoč strankam
4 kratka opomba	0,1 sekunde	Brez ponovitve	Baterija je izpraznjena. Baterijo kmalu napolnite.
10 krat	0,3 sekunde	10 ponovitev	Škarje so delovale že 100.000-krat. Odstranite sprednji pokrov, rezilo, zatič, vodilni vijak in ponovno premažite priključne spoje.
1 dolga opomba	5 sekund	10 ponovitev	Škarje so delovale že 500.000-krat, zato jih je treba v celoti pregledati in vzdrževati. Za servisiranje se obrnite na lokalnega prodajalca.

18. Odpadki in varstvo okolja

Baterijo odstranite iz opreme; baterijo, orodje, dodatno opremo in embalažo reciklirajte v odpadke.



■ Oprema ni del gospodinjskih odpadkov.

Opremo pošljite v center za recikliranje. Kovine in plastiko v opremi je mogoče reciklirati, potem ko jih presejate. Za podrobne informacije se obrnite na servisni center.



LI-ION Baterije ne odvrzite v gospodinjske odpadke, ogenj (nevarnost eksplozije) ali vodo. V primeru uhajanja strupenega plina ali tekočine lahko poškodovana baterija povzroči potencialno tveganje za okolje in zdravje ljudi.

Preden baterijo zavržete, porabite elektriko. Za preprečitev kratkega stika je priporočljivo oba pola zlepiti z lepilnim trakom. Ne odpirajte baterije.

Baterijo odstranite v skladu z lokalnimi predpisi. Baterijo je treba poslati na reciklažno postajo za okolju prijazno recikliranje baterij. Za podrobnejše informacije se obrnite na lokalno agencijo za ravnanje z odpadki ali na naš servisni center. Obrezane veje odvrzite v za to namenjene kupe. Ne odlagajte jih skupaj z gospodinjskimi odpadki.

19. Rezervni deli

Proizvodnja lahko zagotovi visokokakovostne nadomestne dele.

- Baterija
- Polnilec
- Rezilo

- Žični priključek

V primeru potrebe se obrnite na službo za pomoč uporabnikom.

20. Garancija

24 mesecev garancije za zasebne uporabnike in 12 mesecev garancije za profesionalne uporabnike. Zajema osnovne dele, vključno z Li-baterijo, polnilnikom, motorjem in prenosnim mehanizmom.

Garancijo razveljavljajo naslednji pogoji:

- Vsako nenormalno delovanje
- Orodje ni vzdrževano v skladu z navodili za vzdrževanje
- Spremembe orodja
- kakršna koli škoda, tudi če je bila povzročena po pomoti.
- Poškodovan po amaterskem popravilu.
- Škoda, ki jo povzroči narava
- Baterija se ne polni z zahtevano frekvenco
- Garancija ne velja za komponente, ki se med običajnim delovanjem obrabijo (na primer rezila).

Garancija velja le za izdelke, ki so bili registrirani prek spletnega mesta v 30 dneh od datuma nakupa.

Za več informacij lahko pišete na naslov **info@volpioriginale.it**

Prek našega spletnega mesta aktivirajte garancijo za svoje novo orodje :

<https://www.volpioriginale.it/registra-il-tuo-prodotto/>



Kupec mora hraniti tudi kopijo prodajnega dokumenta (račun, račun) in registracije garancije: kopijo teh dokumentov mora skupaj s strojem, ki ga je treba popraviti, izročiti prodajalcu ali pooblaščenim službi za stranke. Če teh dokumentov ni, se v vsakem primeru šteje, da stroj ni v garanciji.

21. Odpravljanje težav in popravila

Električno orodje naj servisira usposobljen serviser, ki bo za zamenjavo uporabljal samo enake dele. Tako boste zagotovili varnost električnega orodja.

Izdaja	Možen vzrok	Rešitev
Obrezovalniki ne delujejo	Neppravilna povezava	Preverite pravilno povezavo žice z orodjem in baterijo. Preverite, ali je stikalo v položaju ON.
	Neuspeh stikala	Pošljite škarje v servisni center za popravilo

Rezilo postane vroče	Tupo rezilo	Ostrite ali zamenjajte rezilo
	Poškodovano rezilo	Ostrite ali zamenjajte rezilo
	Nezadostno mazanje	Namažite rezilo
Slaba rezalna površina	Dodana sila trenja	Namažite rezilo
	Rezilo je umazano	Čisto rezilo
	Tupo rezilo	Ostrite ali zamenjajte rezilo
	Nepravilna uporaba obrezovalnika	Pozorno preberite navodila
	Polnjenje baterije je nizko.	Polnjenje baterije
Ne morem polniti, rdeča bliskavica LED	Baterija ni pravilno vstavljena v polnilnik	Ponovno vstavite baterijo v polnilnik
	Polnilec ni pravilno priključen na napajanje	Ponovno priključite polnilnik
	Baterije so umazane	Čiščenje drogov
	Okvara baterije	Zamenjajte baterijo
	Napaka polnilnika	Zamenjajte polnilnik

22. Izjava o skladnosti

IZJAVA O SKLADNOSTI CE Prevod izvirnega besedila

SL

Družba

Davide e Luigi Volpi S.p.A.

Via San Rocco, 10 - 46040 Casalromano (MN) ITALIA



IZJAVLJA, DA JE STROJ

Vrsta: Vključite se v sistem:	Obrezovalnik
Koda:	PV400

JE V SKLADU Z USTREZNO USKLAJEVALNO ZAKONODAJO SKUPNOSTI:

DIREKTIVA 2006/42/ES Direktiva o strojih
DIREKTIVA 2014/30/UE EMC
DIREKTIVA 2011/65/UE ROHS

sklicevanje na ustrezne uporabljene usklajene standarde ali sklicevanje na druge tehnične specifikacije
za katere se izjavlja skladnost:

EN 62841-1:2015/AC:2015 V prilogi K	EN ISO 5349-2:2001 + A1:2015	IEC 62321-1:2013	IEC 62321-7-1:2015
EN ISO 12100:2010	EN 62233:2008 + AC:2008	IEC 62321-3:2013	IEC 62321-7-2:2017
EN 3744:2010/EN 3744:1995	EN 55014-1:2017 + A11:2020	IEC 62321-4:2013 + A1:2017	IEC 62321-8:2017
EN 12096:1997	EN 55014-2:2015	IEC 62321-5:2013	
EN ISO 5349-1:2001	EN 63000:2018	IEC 62321-6:2015	

Pooblaščen osebja za vzpostavitev tehnične dokumentacije:

Ime:	Davide e Luigi Volpi S.p.A.
prebivališče:	Via San Rocco 10 - 46040 Casalromano (MN) Italia

Ta izjava o skladnosti je izdana na izključno odgovornost proizvajalca.

Casalromano, 19. november 2019

Pravni zastopnik
Eligio Volpi



Daide e Luigi Volpi S.p.A.

Via San Rocco, 10 - 46040 Casalromano (MN) Italia

www.volpioriginale.it - info@volpioriginale.it

YLBPV400_3

